



PORSCHE

Primavera 2021

Porsche Driver's Selection





Tessuti



Home and Office



Porsche Originals

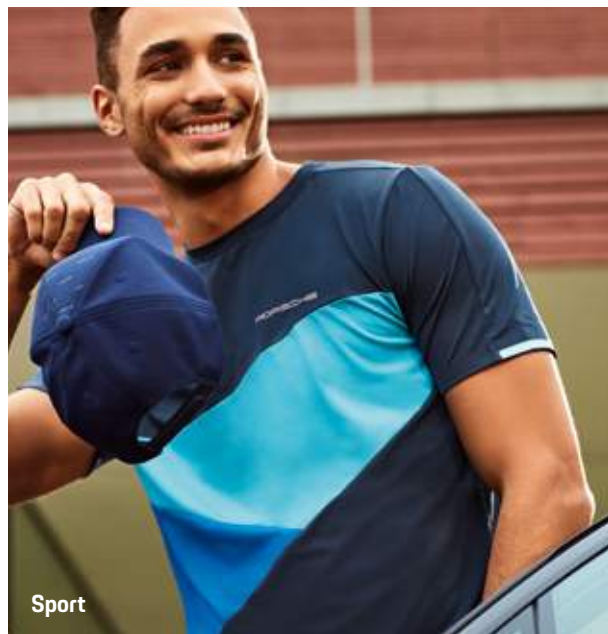

Sport



Accessori



Occhiali



Borse da viaggio

Porsche Driver's Selection

Porsche Driver's Selection è il fascino Porsche che va oltre l'asfalto, perché la vasta gamma di prodotti crea tante piccole opportunità per accendere la passione per le auto sportive, rendendola uno stile di vita Porsche.

Ad esempio, con le diverse collezioni di moda che combinano il taglio sportivo e il design sofisticato con il fascino della tradizione Porsche. Con accessori affascinanti per la casa e l'ufficio, con attrezzature sportive high-tech per massime prestazioni personali o con modellini fedeli alle rispettive vetture originali fin nei minimi dettagli.

Sia che si tratti di un pezzo da collezione limitato o di un oggetto dal design inusuale, in ogni prodotto Porsche Driver's Selection i più alti standard della tecnologia, dei materiali e della qualità di lavorazione si sposano all'entusiasmo per le auto sportive.



Orologi



Bambini



Modellini



Indice

Porsche Driver's Selection

01. Le collezioni

Novità. 911 GT3 Collection	6
Novità. Sports Collection	12
Novità. MARTINI RACING® Collection	30
Novità. 917 Collezione «Maialino» rosa	62
Motorsport Replica Collection	68
Motorsport Fanwear Collection	76
Heritage Collection	86
917 Salzburg Collection	92
Turbo Collection	100
#Porsche Collection	106
Taycan Collection	114
911 Collection	126
Urban Explorer Collection	136
GT4 Clubsport Collection	142
Classic Collection	148

02. Prodotti

Tessuti	156
Occhiali	170
Orologi	178
Valigie	184
Porsche Pet's Collection	202
Porsche Originals	206
Home and Office	222
Dispositivi elettronici	238
Calendari e libri	242
Articoli di pelletteria	250
Accessori	258
Abbigliamento da corsa	276
Bambini	284
Modellini	300

03. Servizio

Taglie	354
Combinazioni di valigie	358





911 GT3 Collection

Il tempo è prezioso. Così come ogni singolo secondo. Soprattutto per chi lo trascorre al volante della nuova 911 GT3. Perché offre le massime prestazioni, giro dopo giro, che ora possono essere vissute anche fuori dal circuito, grazie alla nuova 911 GT3 Collection. Che non ha niente da invidiare all'omonima vettura in fatto di eleganza e prestazioni senza compromessi.

Funzionale, ricca di dettagli intelligenti e con il suo esclusivo colore: il nuovo blu squalo: dà il meglio di sé. E dimostra che le massime prestazioni sono possibili anche senza avviare il motore.

New



T-shirt da uomo – 911 GT3

T-shirt a mezze maniche con scollo tondo e scritta GT3 impressa. Interamente realizzata in jersey di cotone. In blu.

WAP 810 OXS-3XL OM GT3

New



Gilet 2 in 1 da uomo con giacca – 911 GT3

Gilet 2 in 1 con giacca: la giacca può essere riposta nell'orlo del gilet. L'apposito scomparto invisibile è dotato di cerniera. Gilet imbottito reversibile con 2 tasche laterali e collo alto. Lato grigio trapuntato a colori, lato blu non trapuntato. Scritta Porsche sul petto e sul colletto. Giacca a vento leggera con cappuccio e 2 tasche laterali blu interamente in poliammide. In grigio/blu.

WAP 811 OXS-3XL OM GT3

New



New



Berretto con visiera unisex – 911 GT3

Berretto con visiera con ampio logo GT3 ricamato e chiusura regolabile con scritta Porsche impressa. Con nastro nero sul retro. Materiale esterno: 60% cotone/40% poliestere, fodera: 100% cotone.

WAP 810 001 OM GT3

New



Tazza termica – 911 GT3

Pregiata tazza termica in acciaio legato a doppia parete. Con stemma Porsche sulla tazza e scritta «PORSCHE» impressa sul coperchio. Mantiene le bevande calde o fredde. In colore blu squalo. Capacità: circa 450 ml.

WAP 050 066 OM D5C

New



Portachiavi da collo – 911 GT3

Cordino corto ispirato al passante della portiera della 911 GT3. Con scritta Porsche, moschettone, 1 anello portachiavi standard, 1 anello portachiavi piccolo. In blu. Cinturino: 100% poliestere, moschettone: 100% lega di zinco, badge: 100% gomma siliconica.

WAP 050 801 OM GT3

New

PORSCHE
ORIGINAL
MADE IN
GERMANY



Portachiavi leva a bilanciere – 911 GT3

Portachiavi realizzato con leva a bilanciere originale GT3. Lucidato in colore argento con incisione Porsche nell'anello portachiavi.

WAP 050 010 0M GT3

New



911 GT3

In colore blu squalo. Interni in nero. In metallo. Scala 1:43.

WAP 020 149 0M 005

New



911 GT3

Colore nero jet metallizzato. Interni in nero-crema. In metallo. Scala 1:43.

WAP 020 152 0M 007

New



911 GT3

Colore rosso. Interni in nero. In metallo. Scala 1:43.

WAP 020 151 0M 006

New



911 GT3

In blu squalo. Interni in nero. In resina. Scala 1:18.

WAP 021 149 0M 003

New



911 GT3

Colore argento GT metallizzato. Interni in nero. In resina. Scala 1:18.

WAP 021 151 0M 004



Sports Collection

I secondi non contano solo in pista o sull'asfalto, ma anche quando pratichi il tuo sport preferito. La nuova Sports Collection ti accompagnerà in modo ottimale ovunque tu preferisca allenarti: sul campo da golf, facendo jogging, in palestra o a casa.

Grazie al suo design sportivo, ai materiali moderni, a caratteristiche pratiche e intelligenti e a tagli orientati alle prestazioni. Per battere i propri record personali, senza rinunciare alla comodità e a uno stile impeccabile.

Panamera Turbo S Sport Turismo: consumo di carburante [l/100 km] [WLTP]: consumo basso 21,8–21,2 · consumo alto 11,3–11,0 · consumo combinato 13,3–13,0; emissioni combinate di CO₂ [g/km]: 302–295



New

Polo uomo – Sport

Polo con maniche raglan e 3 bottoni realizzata in funzionale piqué. Elastico, ad asciugatura rapida e traspirante. Scritta Porsche sulle maniche e sul petto. 100% poliestere. In grigio chiaro con dettagli azzurri.

WAP 534 OXS-3XL OM OSP

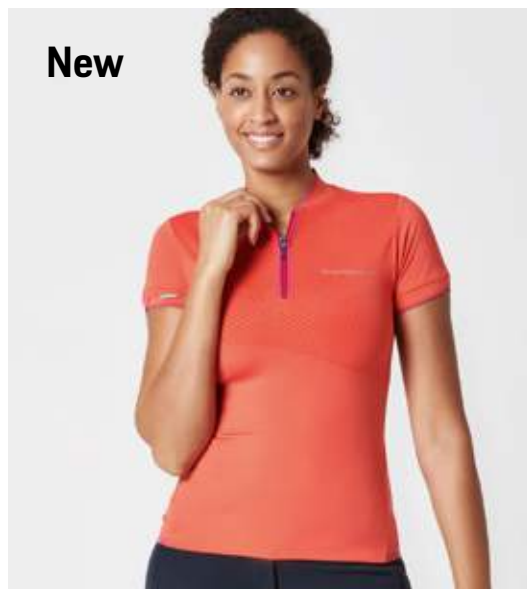

New

Polo donna – Sport

Polo a maniche corte realizzata in jersey funzionale con colletto da baseball e zip. Elastica, ad asciugatura rapida e traspirante. Polsini decorativi a costine in corallo/rosa e discrete stampe tono su tono sul petto, sul carré delle spalle e sulla manica sinistra. 100% poliestere. In corallo con dettagli in rosa.

WAP 538 OXS-XXL OM OSP

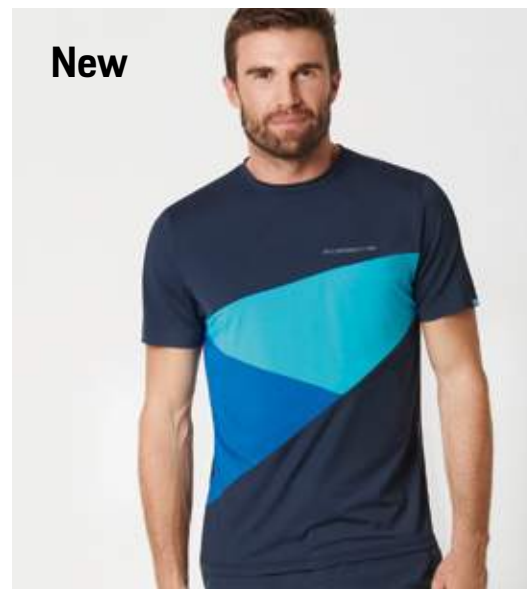

New

T-Shirt uomo – Sport

T-shirt sportiva a maniche corte con scollo rotondo da uomo, realizzata in funzionale tessuto jersey. Elastica, ad asciugatura rapida e traspirante. 100% poliestere. In diverse tonalità di blu.

WAP 535 OXS-3XL OM OSP

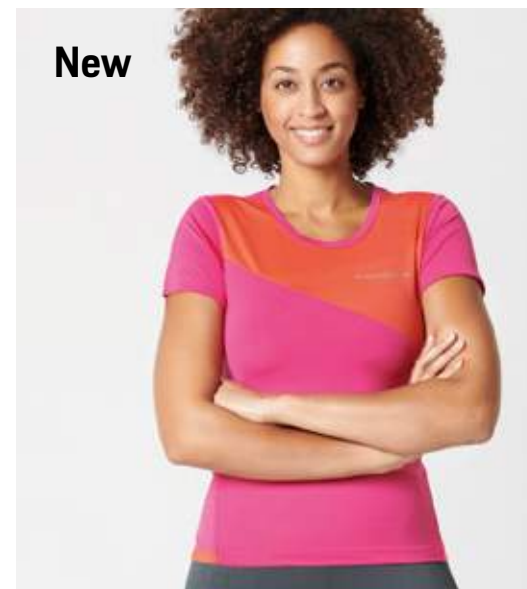

New

T-Shirt donna – Sport

T-shirt a maniche corte realizzata in funzionale tessuto jersey con femminile scollo rotondo e una discreta stampa tono su tono sul petto. Elasticizzata, ad asciugatura rapida e traspirante. 100% poliestere. In corallo con dettagli in rosa.

WAP 539 OXS-XXL OM OSP

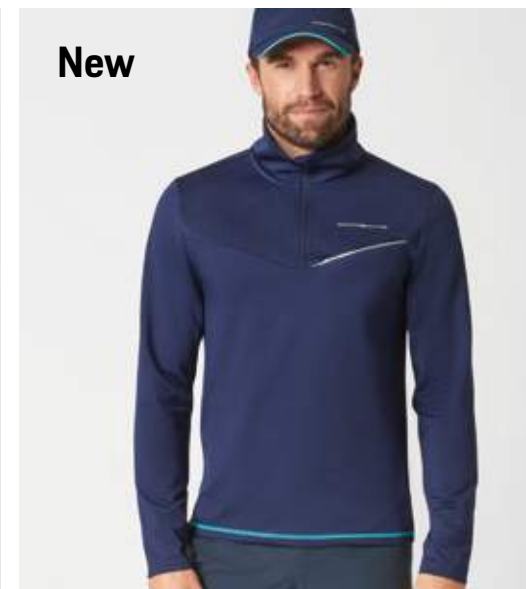

New

Maglia a maniche lunghe uomo – Sport

Maglia sportiva a maniche lunghe con collo alla coreana, zip e taschino sul petto. Con goffratura su petto e carré delle spalle. Realizzata in funzionale tessuto jersey con pile all'interno: calda, elasticizzata, ad asciugatura rapida e traspirante. 88% poliestere/12% elasthan. In blu scuro con dettagli azzurri.

WAP 533 OXS-3XL OM OSP

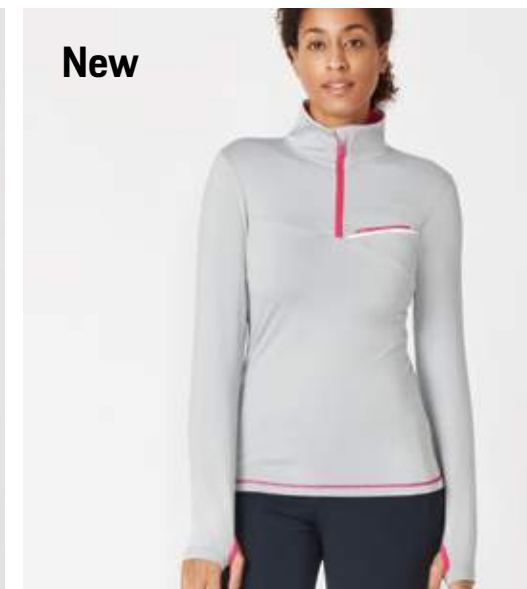

New

Maglia a maniche lunghe da donna – Sport

Maglia sportiva a maniche lunghe con collo alla coreana, zip e taschino sul petto. Con goffratura su petto e carré delle spalle. Realizzata in funzionale tessuto jersey con pile all'interno: calda, elasticizzata, ad asciugatura rapida e traspirante. 88% poliestere/12% elasthan. In grigio con dettagli rosa.

WAP 537 OXS-XXL OM OSP



Gilet uomo – Sport

Gilet softshell leggero e confortevole. Caldo, antivento e impermeabile. Spalle e collo in materiale softshell. Parte superiore e parte posteriore leggermente imbottite. 2 tasche laterali e 1 taschino sul petto. La parte posteriore della vita è decorata con un elastico e il logo Porsche. Tessuto esterno [softshell e parti imbottite]: 100 % poliestere, imbottitura: 100 % poliestere, fodera: 100 % poliestere. In blu scuro con dettagli azzurri.

WAP 532 OXS-3XL OM OSP

Gilet da donna – Sport

Gilet in softshell leggero e confortevole. Caldo, antivento e impermeabile. Spalle e collo in materiale softshell. Parte superiore e parte posteriore leggermente imbottite. 2 tasche laterali e 1 taschino sul petto. La parte posteriore della vita è decorata con un elastico e il logo Porsche. Tessuto esterno [softshell e parti imbottite]: 100 % poliestere, imbottitura: 100 % poliestere, fodera: 100 % poliestere. In corallo con dettagli rosa.

WAP 536 OXS-XXL OM OSP

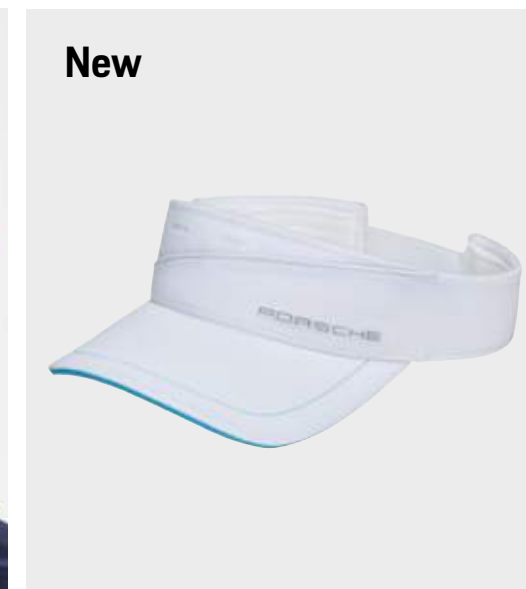

Giacca da uomo – Sport

Giacca softshell leggera e confortevole. Calda, antivento e impermeabile. Corpo, maniche, spalle e collo realizzati in materiale softshell. Parte superiore e parte posteriore leggermente imbottite. 2 tasche laterali, 1 taschino sul petto e 1 tasca sull'avambraccio destro. La parte posteriore della vita è decorata con un elastico e il logo Porsche. Tessuto esterno [softshell e parti imbottite]: 100 % poliestere, imbottitura: 100 % poliestere, fodera: 100 % poliestere. In blu scuro con dettagli azzurri.

WAP 531 OXS-3XL OM OSP

Berretto da baseball unisex – Sport

Cappellino a 5 pannelli in materiale elastico. Traspirante, ad asciugatura rapida e comodo da indossare. Goffratura lineare e scritta Porsche sul davanti. Sandwich Peak in azzurro. Chiusura regolabile anch'essa con goffratura Porsche. Taglia unica: 57-59 cm. Tessuto esterno: 100 % poliestere, fodera: 75 % cotone/25 % poliestere. In blu scuro con cucitura a contrasto azzurra.

WAP 540 001 OM OSP

Visiera unisex – Sport

Visiera in materiale elastico. Traspirante, ad asciugatura rapida e comoda da indossare. Goffratura lineare e scritta Porsche sul davanti. Sandwich Peak in azzurro. Chiusura regolabile con goffratura Porsche e cucitura a contrasto in azzurro. Taglia unica: 57-59 cm. Tessuto esterno: 100 % poliestere, fodera: 75 % cotone/25 % poliestere. In bianco con cucitura a contrasto in azzurro.

WAP 541 002 OM OSP



Polo uomo – Sport

Polo tecnica in piqué realizzata con materiale elasticizzato per il massimo comfort durante lo sport. Traspirante e ad asciugatura rapida. Motivo a nido d'ape stampato sul dietro. 95% poliestere, 5% elastan. Colore bianco con dettagli in verde acido.

WAP 544 00S–3XL OJ



Polo uomo – Sport

Polo tecnica in piqué in materiale elasticizzato per il massimo comfort durante lo sport. Traspirante e ad asciugatura rapida. Motivo a nido d'ape stampato sul dietro. 95% poliestere, 5% elastan. Colore blu scuro con dettagli in verde acido.

WAP 542 00S–3XL OJ

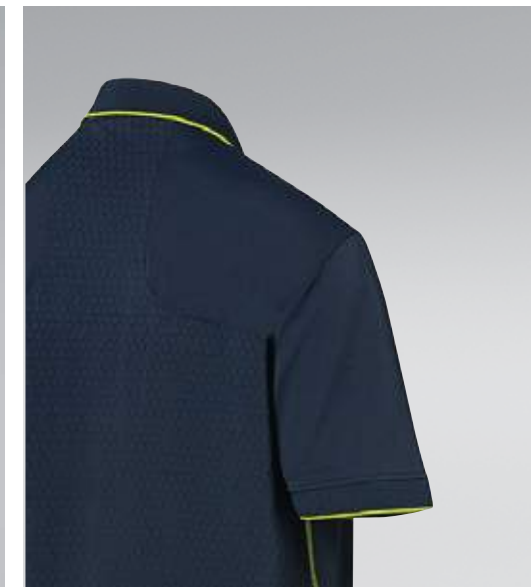
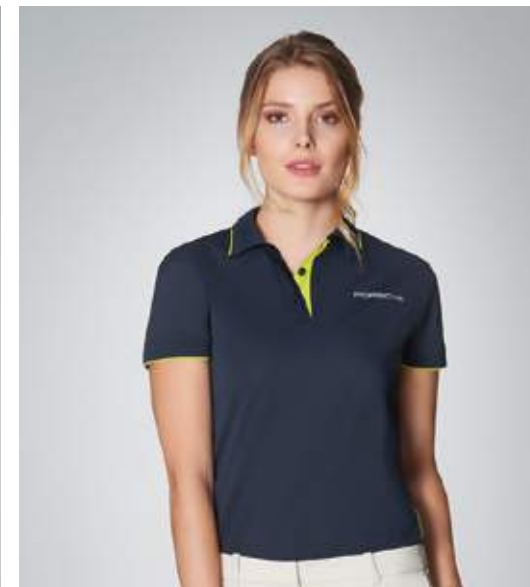

Polo donna – Sport

Polo tecnica in piqué. In materiale elasticizzato per il massimo comfort durante lo sport. Traspirante e ad asciugatura rapida. Motivo a nido d'ape stampato sul dietro. 95% poliestere, 5% elastan. Colore blu scuro con dettagli in verde acido.

WAP 541 0XS–XXL OJ



T-Shirt uomo – Sport

T-Shirt tecnica in piqué. Il materiale elasticizzato è traspirante, ad asciugatura rapida e offre un elevato comfort durante lo sport. Scritta «PORSCHE» stampata sul dietro e motivo a nido d'ape stampato sulle spalle. 95% poliestere, 5% elastan. Colore blu scuro con dettagli in verde acido.

WAP 545 00S–3XL OJ

T-Shirt donna – Sport

T-Shirt tecnica in piqué. Il materiale elasticizzato è traspirante, ad asciugatura rapida e offre un elevato comfort durante lo sport. Scritta «PORSCHE» stampata sul dietro e motivo a nido d'ape stampato sulle spalle. 95% poliestere, 5% elastan. Colore blu scuro con dettagli in verde acido.

WAP 548 0XS–XXL OJ



Maglia a maniche lunghe uomo – Sport

Maglia a maniche lunghe con collo alla coreana e zip. Il materiale tecnico elasticizzato con struttura a nido d'ape all'interno è traspirante e ad asciugatura rapida, garantendo un elevato comfort durante lo sport. Parti laterali in rete. Con 2 tasche con chiusura lampo e struttura a nido d'ape su schiena e avambracci. Materiale [parte frontale e schiena]: 100% poliestere, materiale [parte laterale]: 90% poliestere, 10% elastan. In colore grigio chiaro con dettagli in verde acido.

WAP 543 00S–3XL OK OSP





Gilet uomo – Sport

Gilet imbottito con collo alla coreana, in ripstop leggero e resistente. Con inserti in Softshell e fessura di ventilazione per il massimo comfort durante lo sport. Antivento e ad asciugatura rapida. Colonna d'acqua 3.000 mm, traspirabilità 3.000 g/m²/24 h. Il gilet è salvaspazio perché può essere comodamente ripiegato nella tasca laterale. Materiale esterno: 65% nylon, 35% poliestere. Materiale imbottitura e fodera: 100% poliestere. Colore blu scuro con dettagli in verde acido.

WAP 547 00S–3XL OJ



Giacca a vento mix uomo – Sport

Giacca a vento imbottita in ripstop leggero e resistente. Con collo alla coreana e cappuccio a scomparsa. Inserti in Softshell e fessura di ventilazione per il massimo comfort durante lo sport. Antivento e ad asciugatura rapida. Colonna d'acqua 3.000 mm, traspirabilità 3.000 g/m²/24 h. Comodamente ripiegabile in una tasca laterale. Materiale esterno: 65% nylon, 35% poliestere. Materiale imbottitura e fodera: 100% poliestere. Colore blu scuro con dettagli in verde acido.

WAP 543 00S–3XL OJ



New



Berretto da baseball – Sport

Ottimizzato per l'uso nello sport: berretto Flexfit in materiale elastico con struttura a nido d'ape e scritta «PORSCHE». Parte superiore e inferiore della visiera con struttura a nido d'ape impressa. Traspirante, ad asciugatura rapida e impermeabile. 100% poliestere. Colore blu scuro con dettagli in verde acido.

WAP 540 001 OJ

Asciugamano da golf

Asciugamano da golf in morbido velour sul davanti e in spugna sul retro. Con comodo moschettone per agganciarlo facilmente alla sacca da golf. Dimensioni: 50 × 50 cm. 100% cotone. In nero con dettagli azzurri.

WAP 542 003 OM OSP

Asciugamano da golf

Asciugamano da golf in morbido velours sul davanti e in spugna sul retro. Con pratico moschettone per agganciarlo comodamente alla sacca da golf. Dimensioni: 50 × 50 cm. 100% cotone. Colore blu scuro con dettagli in verde acido.

WAP 540 002 OJ

Ombrello – Sport

Design con rivestimento antivento e colori coordinati con gli articoli tessili della Sports Collection. Con scritta «PORSCHE». Rivestimento di ventilazione sovrapposto per regolare la sovrappressione causata dalle raffiche di vento. Lunghezza [da chiuso]: 88,5 cm. Ø circa 120 cm. Blu scuro/grigio. Con dettagli in verde acido.

WAP 540 003 OK OSP

Set di 3 palline da golf Tour Soft

Pallina da golf high-tech Titleist Pro NXT® Tour.

WAP 060 043 OK



Golf-Standbag

Stand bag in nylon rivestito, impermeabile con 6 tasche e spazio per una bottiglia grande. Sistema di supporto invisibile integrato e sistema di supporto bilanciato e regolabile. Con stampa «PORSCHE» color argento e stampa a griglia laterale.

WAP 035 050 0M STB



Golf-Cartbag

Cartbag in nylon rivestito impermeabile con 9 tasche applicate e tracolla imbottita. Tasca interna foderata per oggetti di valore e portaombrellino, guanti e asciugamani. Con stampa «PORSCHE» color argento e griglia stampata sul lato.

WAP 035 051 0MC TB



Borsa da viaggio

Borsa da viaggio in tela rivestita con pareti laterali molto imbottite e rivettatura tracolla antistrappo. Tasche portaoggetti interne e rotelle con cuscinetti a sfera. Ideale per sacche da golf fino a 11 pollici. Con stampa «PORSCHE» color argento.

WAP 035 052 0MT RB

New

DE MADE IN GERMANY



New

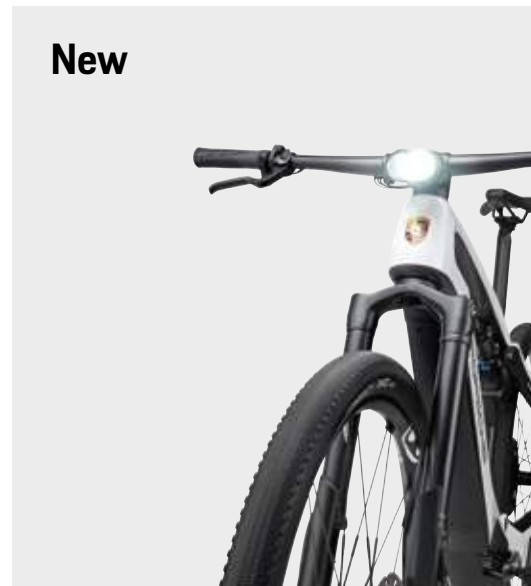

Porsche eBike Sport

Porsche eBike di alta qualità realizzata in collaborazione con ROTWILD. Telaio in carbonio a sospensione completa con ammortizzatori FOX e tiranti interni progettati da Studio F. A. Porsche. Unità di trazione SHIMANO di ultima generazione, composta da motore, batteria e cambio elettronico. Design del cockpit compatto grazie a MAGURA Cockpit Integration [MCi]. Freni integrati nel manubrio con dischi freno ottimizzati per eBike e forcella ammortizzata upside-down di MAGURA. Luci anteriori e posteriori integrate nell'avancorpo del manubrio di SUPERNOVA. Ruote di CRANKBROTHERS. Colore: bianco/nero. Telaio disponibile in 3 misure [S, M, L].

Dimensione telaio S: WAP 061 EBT 0M 00S
Dimensione telaio M: WAP 061 EBT 0M 00M
Dimensione telaio L: WAP 061 EBT 0M 00L

New

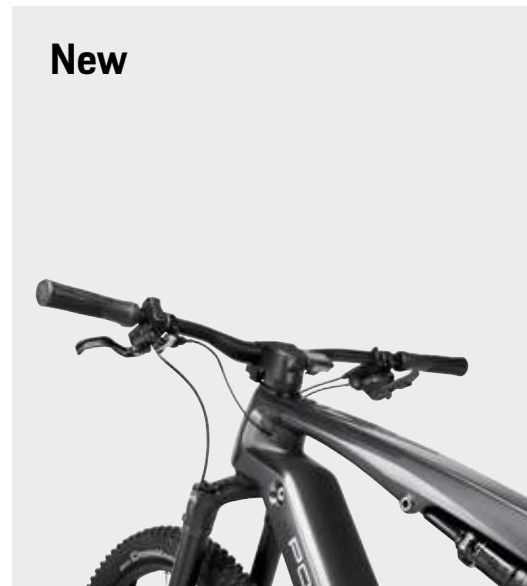

Porsche eBike Cross

E-bike Porsche di alta qualità in collaborazione con ROTWILD. Telaio in carbonio a sospensione completa con ammortizzatori FOX e cavi interni, progettato da Studio F. A. Porsche. Unità di trasmissione SHIMANO di ultima generazione, composta da motore, batteria e cambio. Freno idraulico a disco con dischi freno ottimizzati per e-bike e forcella ammortizzata upside-down di MAGURA. Reggisella e ruote regolabili tramite comando a distanza sul manubrio di CRANKBROTHERS. Colore: grigio scuro/nero. Telaio disponibile in 3 misure [S, M, L].

Dimensione telaio S: WAP 061 EBS 0M 00S
Dimensione telaio M: WAP 061 EBS 0M 00M
Dimensione telaio L: WAP 061 EBS 0M 00L

New

DE MADE IN GERMANY





MARTINI RACING® Collection

La Le Mans del 1971 è sinonimo dell'incredibile successo ottenuto in gara dalla Porsche 917 KH, il cui design cromatico, il look di MARTINI RACING®, passò alla storia. La nuova MARTINI RACING® Collection reinterpreta quella grande storia del Motorsport in chiave completamente moderna: con colori classici e stile sportivo. E sottili accenti da corsa: un inconfondibile richiamo alla Le Mans del 1971.



Polo da uomo – MARTINI RACING®

Polo a maniche corte da uomo in 100 % cotone con 2 bottoni e badge, ispirata alla Porsche 917 KH del 1971. Con nastro in tessuto sulle spalle e sulle maniche nel classico design a righe MARTINI RACING®. Stampa Porsche tono su tono sul retro. In blu scuro.

WAP 553 OXS-3XL OM OMR



Polo da donna – MARTINI RACING®

Polo a maniche corte da donna con 3 bottoni e badge, ispirata alla Porsche 917 KH del 1971. Stampa Porsche tono su tono sul carré delle spalle. Piegatura sotto il carré sulla schiena. Tessuto in maglia 96 % cotone e 4 % Elastan. In azzurro.

WAP 557 OXS-XXL OM OMR



T-Shirt Collector's N. 20, unisex – Limited Edition – MARTINI RACING®

T-shirt a maniche corte. Motivo stampato ispirato alla Porsche 917 KH del 1971. Confezionato in un'esclusiva scatola di metallo con lo stesso motivo stampato. Inclusa cartolina con spiegazione delle stampe. T-shirt in tessuto molto morbido. 100 % cotone. In grigio mélange.

WAP 558 OXS-3XL OM OMR



Boardshort da uomo – MARTINI RACING®

Costume da bagno in tessuto ad asciugatura rapida con elastico in vita e coulisse. 2 tasche laterali, di cui una con zip. Lo slip in rete integrato offre una comoda vestibilità. Parte laterale e parte posteriore con nastro intrecciato nel classico design MARTINI RACING® a righe. Badge in silicone sul davanti e sul dietro, logo Porsche stampato nella parte posteriore. Tessuto esterno: 100 % poliestere, fodera: 100 % poliestere. In verde oliva.

WAP 554 OXS-3XL OM OMR

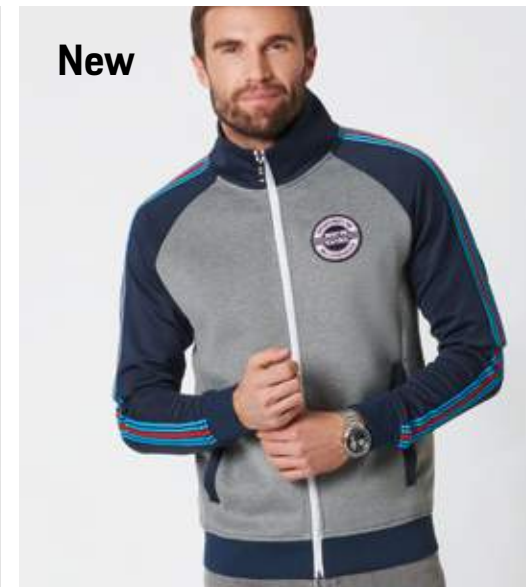

Giacca da allenamento da uomo – MARTINI RACING®

Giacca da allenamento con colletto alla coreana e badge, ispirata alla Porsche 917 KH del 1971. Con 2 tasche laterali e nastro intessuto sulle maniche nel classico design a righe MARTINI RACING®. Scritta Porsche tono su tono stampata sul dietro. 91,5 % poliestere e 8,5 % elastan. In grigio mélange/blu scuro.

WAP 551 OXS-3XL OM OMR

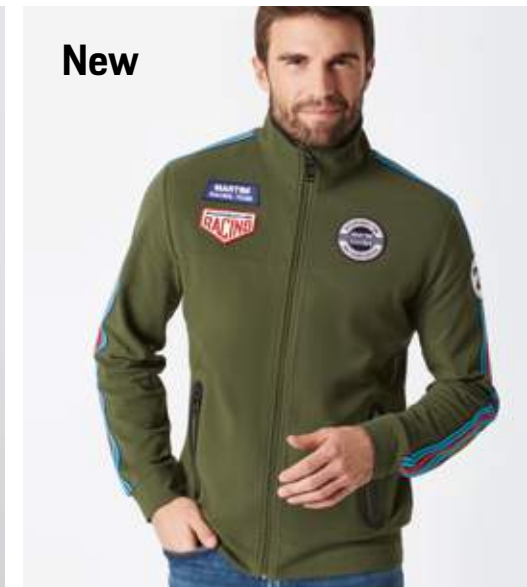

Giacca piqué da uomo – MARTINI RACING®

Giacca leggera in felpa con collo alto e badge, ispirata alla Porsche 917 KH del 1971. Con nastro intessuto sulle maniche e sulle spalle nel classico design a righe MARTINI RACING®. Chiusure lampo sulle tasche laterali. Stampa Porsche tono su tono sul dietro. Tessuto in maglia 74 % cotone e 26 % poliestere. In verde oliva.

WAP 552 OXS-3XL OM OMR

New



Giacca piqué da donna – MARTINI RACING®

Giacca leggera in felpa con collo alto e badge, ispirata alla Porsche 917 KH del 1971. Con nastro intessuto sulle maniche e sulle spalle nel classico design a righe MARTINI RACING®. Chiusure lampo su entrambe le tasche laterali. Stampa Porsche tono su tono sul dietro. 74 % cotone e 26 % poliestere. In verde oliva.

WAP 556 OXS-3XL OM OMR

New



Giacca trapuntata uomo – MARTINI RACING®

Calda giacca trapuntata, imbottita antivento e impermeabile, con collo alto e cappuccio. Nastro intessuto sulle parti laterali e sugli avambracci nel classico design a righe MARTINI RACING® e scritta Porsche ricamata in bianco sul dietro. I badge sono ispirati alla Porsche 917 KH del 1971. 2 tasche laterali, tasca interna con cerniera. Zip frontale rovesciata e rivestita in rosso. Risvolto con logo Porsche stampato tono su tono. Fodera rossa con etichetta sulla storia Porsche. Tessuto esterno [tessuto]: 100 % poliestere, fodera: 100 % poliestere, imbottitura: 100 % poliestere. In rosso/blu scuro.

WAP 550 OXS-3XL OM OMR

New



New

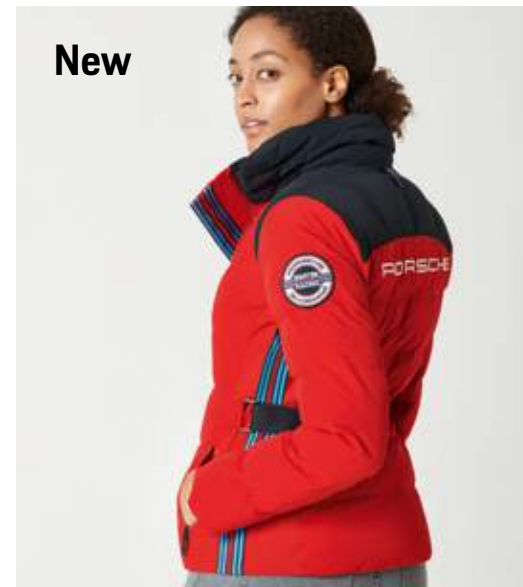

Giacca trapuntata donna – MARTINI RACING®

Calda giacca trapuntata, imbottita antivento e impermeabile, con collo alto alla coreana. Nastro intessuto sulle parti laterali e sugli avambracci nel classico design a righe MARTINI RACING® e scritta Porsche ricamata in bianco sulla schiena. I badge sono ispirati alla Porsche 917 KH del 1971. 2 tasche laterali, tasca interna con cerniera. Zip frontale rovesciata e rivestita in rosso. Ampio risvolto inferiore impreziosito da fascia MARTINI RACING® e logo Porsche stampato tono su tono. Fodera rossa con etichetta sulla storia Porsche. Tessuto esterno [tessuto]: 100 % poliestere, fodera: 100 % poliestere, imbottitura: 100 % poliestere. In rosso/blu scuro.

WAP 555 OXS-3XL OM OMR

New





Polo da uomo – MARTINI RACING®

Polo a mezza manica con 2 bottoni. Spalle e collo con fascia nei tipici colori MARTINI RACING®. Distintivo «MARTINI RACING® PORSCHE» sul petto e distintivo con numero 3 sull'avambraccio. Scritta «PORSCHÉ» tono su tono stampata sulla schiena. Risvolto del collo ispirato alla Porsche 917 «Hippie». 100% cotone. Colore blu scuro.

WAP 922 00S-3XL OL MRH



Polo da donna – MARTINI RACING®

Polo a mezza manica con 3 bottoni. Cuciture e colletto con fascia decorativa nei tipici colori MARTINI RACING®. Spalle e collo con fascia nei tipici colori MARTINI RACING®. Distintivo «MARTINI RACING® PORSCHE» sul petto e distintivo con numero 3 sull'avambraccio. Scritta «PORSCHÉ» tono su tono stampata sulla schiena. Risvolto del collo ispirato alla Porsche 917 «Hippie». 100% cotone. Colore blu.

WAP 921 OXS-XXL OL MRH



LE LIMITED EDITION



LE LIMITED EDITION

Collector's T-Shirt Edition N. 18 unisex – Limited Edition – MARTINI RACING®

Porsche 917 «Hippie» Collector's Shirt. Confezionata in un'esclusiva scatola di metallo. Inclusa cartolina con informazioni. Maglietta in qualità molto morbida. 100% cotone. Colore blu scuro.

WAP 671 OXS-3XL OL MRH



T-shirt da uomo – MARTINI RACING®

T-shirt a mezza manica con colletto a girocollo in colore blu scuro/bianco. Spalle e collo con fascia nei tipici colori MARTINI RACING®. Distintivo «MARTINI RACING® PORSCHE» sul petto e distintivo con numero 3 sull'avambraccio. Scritta «PORSCHE» tono su tono stampata sulla schiena. Risvolto del collo ispirato alla Porsche 917 «Hippie». 100% cotone. Colore blu scuro.

WAP 551 00S-3XL OL MRH

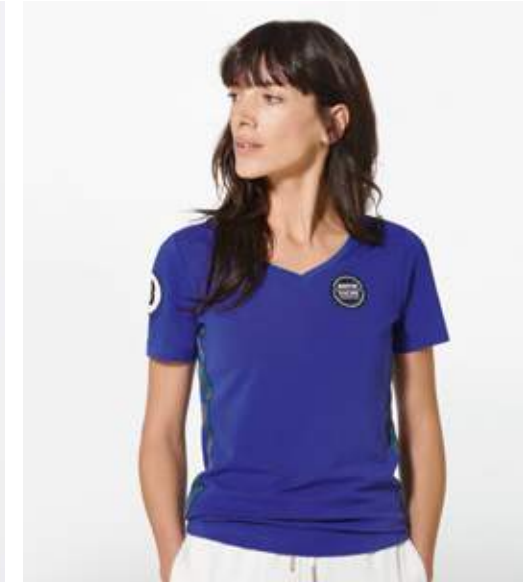

T-shirt da donna – MARTINI RACING®

Polo a mezza con scollo a V femminile in colore blu scuro/grigio. Cuciture laterali decorate nei tipici colori MARTINI RACING®. Distintivo «MARTINI RACING® PORSCHE» sul petto e distintivo con numero 3 sull'avambraccio. Scritta «PORSCHE» tono su tono stampata sulla schiena. Risvolto del collo ispirato alla Porsche 917 «Hippie». 100% cotone. Colore blu.

WAP 552 OXS-XXL OL MRH



Giacca in felpa da uomo – MARTINI RACING®

Giacca in felpa con cappuccio e due tasche laterali in colore blu scuro, con dettagli del colore di Porsche 917 «Hippie» in blu/verde. Cordoncino e orlo del cappuccio nei tipici colori MARTINI RACING®. Stemma «MARTINI RACING® PORSCHE» sul petto, stemma con numero 3 sull'avambraccio e 917 Pin sull'orlo. 75% cotone, 20% poliestere, 5% elasthan. Colore blu scuro.

WAP 556 00S-3XL OL MRH



**Giacca trapuntata reversibile da uomo –
MARTINI RACING®**

Moderna giacca trapuntata con imbottitura leggera reversibile e cappuccio. Con taschino sul petto e due tasche laterali. Impermeabile e antivento. Dettagli nei tipici colori MARTINI RACING®. Stemma «MARTINI RACING® PORSCHE» sul petto, stemma con numero 3 sull'avambraccio e pin 917 sull'orlo. L'interno è ispirato alla Porsche 917 «Hippie». Materiale esterno in colore blu: 100 % nylon. Materiale esterno fantasia: 100 % poliestere. Colore blu/verde/bianco.

WAP 559 00S-3XL OL MRH



**Giacca trapuntata reversibile donna –
MARTINI RACING®**

Giacca trapuntata moderna e leggermente imbottita, reversibile e con cappuccio. Con taschino e due tasche laterali. Impermeabile e antivento. Dettagli nei tipici colori MARTINI RACING®. Stemma «MARTINI RACING® PORSCHE» sul petto, stemma con numero 3 sull'avambraccio e 917 Pin sull'orlo. L'interno è ispirato alla Porsche 917 «Hippie». Materiale esterno in colore blu: 100 % nylon. Materiale esterno fantasia: 100 % poliestere. Colore blu/verde/bianco.

WAP 558 OXS-XXL OL MRH





Berretto da baseball unisex – MARTINI RACING®

Berretto da baseball con ricami MARTINI RACING® nella parte anteriore e ricami «PORSCHE» in quella posteriore. Cinturino di chiusura nei classici colori MARTINI RACING®, a regolazione continua. Ispirato alla Porsche 917 «coda lunga» MARTINI RACING®, meglio conosciuta con il nome di «Porsche 917 Hippie», su cui si trova un 3 applicato e una bandiera da corsa su un lato. 100% cotone. Colore blu scuro/bianco.

WAP 550 001 OL MRH



Cintura unisex – MARTINI RACING®

Cintura intessuta nei tipici colori MARTINI RACING®. A regolazione continua. Sulla fibbia è impressa la scritta «PORSCHE». Estremità della cintura bordata in pelle. Pelle sulla fibbia con logo Porsche MARTINI RACING® impresso. Taglie: S [80 cm], M [95 cm], L [110 cm] e XL [125 cm]. Cintura: 100% poliestere. Fibbia: 100% lega di zinco. Colore blu/rosso.

WAP 557 080-125 OL MRH



Foulard – MARTINI RACING®

Foulard ispirato alla Porsche 917 «Hippie» e all'originale fazzoletto Hippie di Mary, la moglie di Vic Elford, che lo portò nel 1971 a Le Mans. Questo foulard è adatto come sciarpa, bandana o fazzoletto decorativo da tasca. 50 cm x 50 cm. 100% cotone. Colore blu/verde/bianco.

WAP 550 006 OL MRH





T-shirt da uomo – MARTINI RACING®

T-Shirt da uomo con maniche a raglan. In morbido tessuto Single Jersey. Maniche in colore blu scuro con strisce MARTINI RACING®. Altri dettagli MARTINI RACING®, come la patch in tessuto sulla sinistra e il logo stampato sulla nuca. 100 % cotone. Colore grigio mélangé/blu scuro.

WAP 551 00S–3XL OK



Maglia a maniche lunghe MARTINI RACING® uomo

Maglia a maniche lunghe da uomo in morbido tessuto Single Jersey. Con maniche effetto raglan e strisce MARTINI RACING® sul petto. Altri dettagli MARTINI RACING® come la patch in tessuto a sinistra sul petto, «21» ricamato sull'avambraccio destro e scritta «PORSCHE» sulla nuca. 100 % cotone. Colore bianco/blu scuro.

WAP 553 00S–3XL OK



Maglia rugby MARTINI RACING® uomo

T-Shirt rugby in morbido Single Jersey. Dettagli MARTINI RACING® ricamati come l'applicazione in tessuto a sinistra sul petto, numero «21» ricamato sull'avambraccio destro ispirato Porsche 917 «coda lunga», che nel 1971 partecipò alla Le Mans con il numero di partenza 21. Scritta «PORSCHE» sulla nuca. 100 % cotone. Colore grigio mélangé/blu scuro.

WAP 554 00S–3XL OK



T-shirt da donna – MARTINI RACING®

Ampia T-Shirt da donna con maniche a raglan e orlo arrotondato. In morbido Single Jersey. Con dettagli MARTINI RACING® come applicazione in tessuto a sinistra sul petto, applicazioni sul polsino e logo stampato sulla nuca. 100 % cotone. Colore grigio mélangé/blu scuro.

WAP 552 0XS–XXL OK



Polo da uomo – MARTINI RACING®

Polo da uomo con mix di materiali sportivi e dettagli di pregio nel design MARTINI RACING®. Distintivi di qualità sul lato anteriore. Bordo della manica con striscia MARTINI RACING®. Sopra: piqué di cotone blu scuro. Sotto: single jersey [50% cotone, 50% poliestere] in grigio mélange.

WAP 922 00S–3XL OJ



Polo da donna – MARTINI RACING®

Polo da donna con mix di materiali sportivi e dettagli elaborati nel design MARTINI RACING®. Distintivi di alta qualità sulla parte anteriore. Bordo della manica con striscia MARTINI RACING®. Sopra: cotone piqué in rosso. Sotto: single jersey [50% cotone, 50% poliestere] in grigio mélange.

WAP 921 0XS–XXL OJ





Variante 1



Variante 2



Reversible Jacket unisex – MARTINI RACING®

Giacca reversibile in design MARTINI RACING® con tasche laterali su entrambi i lati. Variante 1: nylon trapuntato con scritta tono su tono «PORSCHE» sul petto e badge sul collo MARTINI RACING®. Variante 2: giacca da aviatore con badge «21» bianco sul petto e scritta «MARTINI RACING® PORSCHE» in bianco sulla tasca della manica destra, con cerniera. 100% poliestere. Colore blu scuro.

WAP 560 OXS–3XL OJ



Giacca mista felpa uomo – MARTINI RACING®

Giacca sportiva mista felpa con imbottitura anteriore e toppe sui gomiti. Distintivi e dettagli MARTINI RACING® di alta qualità ispirati alla Porsche 917 «coda lunga» con il numero 21 a Le Mans. Materiale felpa: 80% cotone, 20% poliestere. Materiale imbottitura: 100% poliestere. Colore blu scuro.

WAP 555 OOS–3XL OJ



Berretto da baseball – MARTINI RACING®

Berretto da baseball dal look disinvolto. Distintivi e ricami MARTINI RACING® di alta qualità ispirati alla Porsche 917 «coda lunga» con il numero 21 a Le Mans. 100% cotone. Colore blu scuro.

WAP 550 001 OJ

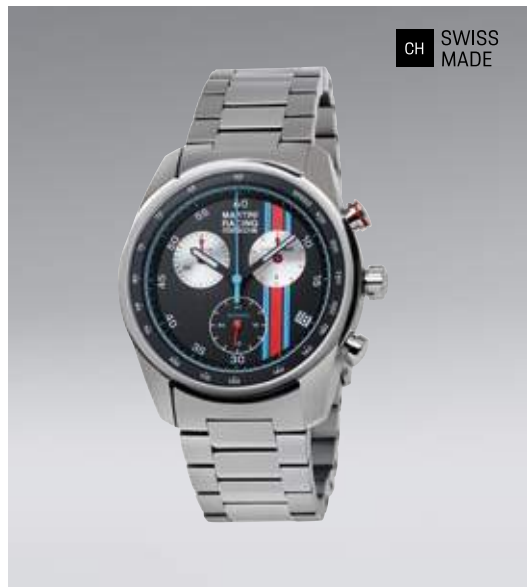

Occhiali da sole P' 8642 M – MARTINI RACING®

Design moderno e intramontabile, in acciaio legato in stile MARTINI RACING®. L'effetto 3D del concetto Straight Edge crea un affascinante gioco luminoso. Colore blu scuro con la stampa «MARTINI RACING» sull'asta. Occhiali specchiati in blu. Made in Italy.

WAP 078 642 OK M62

Cronografo – MARTINI RACING®

Cronografo nel design MARTINI RACING®. Meccanismo svizzero ETA con 4 gemme. Quadrante scuro in metallo con il tipico logo «MARTINI RACING® PORSCHE» e le linee. Superluminova delle lancette delle ore e dei minuti e delle cifre. Custodia in cinque parti in acciaio inossidabile, finemente satinata. Impermeabilità fino a 10 ATM. Funzione di stop integrata. Vetro zaffiro con trattamento antiriflesso su un lato. Tubo e corona avvitati e lucidati con stemma «PORSCHE» al laser sulla superficie a specchio. Cinturino in metallo con elementi di regolazione della lunghezza. Lunghezza del cinturino: 22 mm. Fibbia in acciaio con scritta al laser «PORSCHE». Con confezione degli orologi pregiata. Altezza: 12 mm. Ø 42 mm. Swiss Made.

WAP 070 071 OL MRC

Sport Chrono – MARTINI RACING®

Cronografo nel design MARTINI RACING®. Meccanismo svizzero ETA con 4 gemme. Incl. PowerDrive per aumentare la velocità di movimento delle lancette a oltre 200 Hz. Cassa satinata in acciaio legato composta da 3 pezzi. Impermeabile fino a 10 ATM. Rientranze fresate con elementi di design in nero inseriti separatamente. Quadrante in metallo con strisce MARTINI RACING®. Vetro zaffiro su un lato con trattamento antiriflesso. Cinturino in gomma nera con struttura a nido d'ape sul lato superiore e rilievi di pneumatici su quello inferiore. Fibbia ad ardiglione in acciaio legato con scritta al laser «PORSCHE». Ø 42 mm. Swiss made.

WAP 070 002 OJ

Borsa termica – MARTINI RACING®

Ampia borsa termica impermeabile con badge nel Design MARTINI RACING®. Un ulteriore scomparto sulla parte anteriore può essere chiuso con una cerniera, la tracolla è rimovibile e regolabile. In blu scuro/azzurro/bianco.

WAP 035 929 OM OMR

Borsa per il tempo libero – MARTINI RACING®

Moderno borsone nell'amato design MARTINI RACING® con logo 3D sulla parte frontale e dettagli in colore verde. Capiente scomparto centrale con piccola tasca interna con chiusura zip per gli oggetti personali. Due tasche laterali. Con tracolla amovibile. Materiale esterno: 70% poliestere, 30% acrilico. Imbottitura: 100% poliestere. Colore blu scuro.

WAP 035 927 OL OMR



Zaino – MARTINI RACING®

Moderno zaino nell'amato MARTINI RACING®. Design con logo 3D sulla parte anteriore e dettagli in verde. Capiente scomparto interno con scomparto per laptop. Tasca frontale separata e ampia tasca posteriore. Con attacco per trolley. Materiale esterno: 70 % poliestere, 30 % acrilico. Imbottitura: 100 % poliestere. Colore blu scuro.

WAP 035 926 OL OMR



Custodia multiuso – MARTINI RACING®

Custodia morbida nell'amato design MARTINI RACING® con dettagli in verde. Con diversi scomparti interni per riporre in modo sicuro auricolari, batteria portatile o cavo per la ricarica. 60 % poliestere. 40 % nylon. Colore blu scuro.

WAP 035 928 OL OMR



Accappatoio unisex – MARTINI RACING®

Accappatoio con cappuccio in design MARTINI RACING®. Con 2 tasche applicate e pregiati dettagli MARTINI RACING®, come ricami e l'applicazione in tessuto sull'avambraccio. Cintura con scritta «PORSCHE» ricamata. Parte superiore blu scuro in morbido tessuto velours e parte inferiore in spugna. 100 % cotone. Blu scuro.

WAP 555 00S–3XL OL OMR



Asciugamano XL – MARTINI RACING®

Asciugamano in tessuto jacquard MARTINI RACING® Design. Parte superiore blu scuro in morbido tessuto velours e parte inferiore in spugna. Con fascia decorativa cucita e asola nei colori MARTINI RACING®. Con tasca applicata con chiusura in velcro sul retro per riporre oggetti personali [smartphone, chiavi, ecc.]. Dimensioni: circa 190 × 90 cm. 100 % cotone. Colore blu scuro/bianco.

WAP 550 005 OL OMR

New



Ombrello parasole e da pioggia – MARTINI RACING®

Ombrello nel design MARTINI RACING®, utilizzabile sia contro la pioggia che come parasole. Inclusa fodera con pratica tracolla per un facile trasporto. Comoda apertura con un agevole cursore, pregiato sistema antivento per la massima flessibilità del telaio, anche con forti raffiche di vento. Stecche e bastone in due parti realizzati in robusta fibra di vetro; bastone inferiore con punta per facilitare il fissaggio nel terreno. Entra facilmente in valigia grazie alle dimensioni compatte da viaggio.

WAP 050 082 0M SMR



Ombrello XL – MARTINI RACING®

Ombrello grande con doppio rivestimento e stampa MARTINI RACING® della 917 «coda lunga» del 1971. Con rivestimento in teflon Dupont ed elementi riflettenti in argento. Sistema antivento con guide in fibra di vetro. Manico in plastica con numero «21» inciso sul lato inferiore. Lunghezza [chiuso]: 88,5 cm. Ø circa 120 cm. Colore blu scuro.

WAP 050 570 OJ



Orologio da tavolo – MARTINI RACING®

Design ispirato all'orologio Sport Chrono delle vetture Porsche. In design MARTINI RACING®. Funzione sveglia e timer. Suoneria sveglia con sound del motore. Indicazione analogica e digitale dell'ora. Display LCD. Indicazione digitale del calendario in 2 formati: giorno-Mese-anno o mese-giorno-anno. Altezza: circa 11,5 cm. In nero/bianco/blu scuro/azzurro/rosso.

WAP 070 102 0K OMR



Set da 2 calici da long drink – MARTINI RACING®

Pregiati bicchieri di cristallo al piombo [soffiato a macchina] con design MARTINI RACING®. Vetro e finitura: motivi nei colori MARTINI RACING®. Colore blu/rosso/nero. Made in Germany.

WAP 050 500 0L OMR

DE MADE IN GERMANY



Bottiglia termoisolante – MARTINI RACING®

Realizzata in acciaio legato a doppia parete. Con il design MARTINI RACING® in colore blu scuro e le linee in azzurro/rosso. Chiusura ispirata al serraggio centrale Porsche. Capacità: circa 1,0 l.

WAP 050 062 0L OMR



Tazza termica – MARTINI RACING®

Tazza termica di alta qualità con design MARTINI RACING®. In acciaio legato a doppia parete. Coperchio ermetico. Tiene calde o fredde tutte le bevande. Capienza: circa 0,45 l. Colore blu scuro/blu/rosso.

WAP 050 550 0K



Badge per griglia 917 – MARTINI RACING®

Badge per griglia con immagine della 917 KH MARTINI RACING®, che ha ottenuto la seconda vittoria assoluta per Porsche nella leggendaria 24 Ore di Le Mans del 1971. Ø 95 mm. 95% zinco, 5% vernice acrilica. Made in Germany.

WAP 050 810 0M OMR



Badge per griglia – Limited Edition – MARTINI RACING®

Limitato a 2.000 copie. Ø 95 mm. Realizzato in metallo. Con materiale di fissaggio [viti]. In blu scuro/rosso/argento. Made in Germany.

WAP 050 810 0L OMR



Sgabello Porsche a forma di barile – MARTINI RACING®

Pregiato sgabello a forma di barile. Con pellicole decorative nel design MARTINI RACING® e seduta imbottita. Adatto per interni ed esterni. Made in Germany.

WAP 050 100 0M SFS



Cover snap-on per iPhone® 12 mini – MARTINI RACING®

Cover per iPhone nel tipico design MARTINI RACING®. Con scritte «MARTINI RACING®» e «PORSCHE», nonché numero di partenza 22. Pulsanti per i tasti del volume, aperture per telecamera, altoparlante e microfono.

WAP 030 010 0M SOC



Cover snap-on per iPhone® 12/12 Pro – MARTINI RACING®

Cover per iPhone nel tipico design MARTINI RACING®. Con scritte «MARTINI RACING®» e «PORSCHE», nonché numero di partenza 22. Pulsanti per i tasti del volume, aperture per telecamera, altoparlante e microfono.

WAP 030 011 0M SOC



Cover snap-on per iPhone 12 Pro Max – MARTINI RACING®

Cover per iPhone nel tipico design MARTINI RACING®. Con scritte «MARTINI RACING®» e «PORSCHE», nonché numero di partenza 22. Pulsanti per i tasti del volume, aperture per telecamera, altoparlante e microfono.

WAP 030 016 0M SOC



**Cover snap-on per iPhone 11 –
MARTINI RACING®**

Cover per iPhone nel tipico design MARTINI RACING®.
Con scritte «MARTINI RACING®» e «PORSCHE». Pulsanti per
i tasti del volume, aperture per fotocamera, altoparlante
e microfono. Colore blu scuro.

WAP 030 007 0L OMR



**Cover snap-on per iPhone 11 Pro –
MARTINI RACING®**

Cover per iPhone nel tipico design MARTINI RACING®.
Con scritte «MARTINI RACING®» e «PORSCHE». Pulsanti per
i tasti del volume, aperture per fotocamera, altoparlante
e microfono. Colore blu scuro.

WAP 030 001 0L OMR



**Cover snap-on per iPhone 11 Pro Max –
MARTINI RACING®**

Cover per iPhone nel tipico design MARTINI RACING®.
Con scritte «MARTINI RACING®» e «PORSCHE». Pulsanti per
i tasti del volume, aperture per fotocamera, altoparlante
e microfono. Colore blu scuro.

WAP 030 004 0L OMR



Pouf contenitore – MARTINI RACING®

Comodo pouf in gommapiuma dal design MARTINI
RACING®. Il rivestimento di alta qualità è impermeabile e
resistente ai raggi UV pertanto il pouf può essere utilizzato
sia all'interno che all'esterno. Pouf: 100% schiuma poliure-
tanica. Dimensioni: circa 400 x 400 mm. Rivestimento:
100% poliestere. Colore blu scuro.

WAP 050 001 0L SZW



Mouse per computer – MARTINI RACING®

Mouse wireless nel look tipico MARTINI RACING®. La fascia di raccordo tra le luci posteriori si accende durante l'utilizzo.
In plastica. Colore nero/blu/rosso. Disponibile a partire da agosto 2019.

WAP 080 810 OK





Portachiavi da collo – MARTINI RACING®

Tracolla per chiavi intrecciata in look MARTINI RACING®.
Con portachiavi rimovibile e chiusura di sicurezza.
Nastro: 100% poliestere. Blu/rosso.

WAP 550 003 OK



Portachiavi da collo – MARTINI RACING®

Portachiavi da collo con portachiavi estraibile e fibbia per aereo. Nei tipici colori MARTINI RACING®. Logo Porsche di tessuto.
Distintivo in gomma «MARTINI RACING® PORSCHE». 1 portachiavi grande e portachiavi piccolo. Cinturino: 100% poliestere.
Moschettone: 100% lega di zinco. Colore blu/rosso.

WAP 550 003 OL MRH





Collezione 917 «Maialino rosa»

Originale, insolito e con una grande storia. Il design della nuova collezione 917 «Maialino rosa» trasferisce la storica sensazione da Motorsport direttamente a casa tua ed è un omaggio alla leggendaria Porsche 917/20, che partecipò alla Le Mans del 1971.

E che suscitò scalpore, non ultimo per la sua fantasiosa verniciatura: il design «maialino rosa», che si ritrova anche su tutti i prodotti della nuova collezione e che trasforma ogni pausa in un pit-stop.

New

LE LIMITED EDITION



Collector's Cup N. 4 – Limited Edition – 917 «Maialino rosa»

Tazza da collezione n. 4 in porcellana. Limitata a 10.000 pezzi. Esclusivo design Porsche in porcellana ispirato allo stemma Porsche. Realizzata con il look della leggendaria 917 «Maialino rosa». Design by Studio F. A. Porsche. In pregiata confezione regalo. Lavabile in lavastoviglie.

WAP 050 670 0M 917

New

LE LIMITED EDITION



New

LE LIMITED EDITION



Collector's Espresso Duo N. 4 – Limited Edition – 917 «Maialino rosa»

Set limitato a 5.000 pezzi, composto da 2 tazzine da caffè e piattini. Esclusivo design Porsche in porcellana, ispirato allo stemma Porsche. Design by Studio F. A. Porsche e look della leggendaria 917 «Maialino rosa». In pregiata confezione regalo. Lavabile in lavastoviglie.

WAP 050 660 0M 917

New



Set di 2 bicchieri da long drink – 917 «Maialino rosa»

Set di 2 bicchieri da long drink di alta qualità nel look della leggendaria 917 «Maialino rosa». Design di Studio F. A. Porsche. Capacità: circa 450 ml per bicchiere.

WAP 050 680 0M 917

New



Bottiglia termoisolante – 917 «Maialino rosa»

Bottiglia termoisolante in acciaio legato a doppia parete nel look della leggendaria 917 «Maialino rosa». Chiusura ispirata al serraggio centrale Porsche. Capacità: circa 1,0 l.

WAP 050 690 0M 917

New



New

DE MADE IN GERMANY



**Sgabello Porsche a forma di barile 917
«Maialino rosa»**

Pregiato sgabello a forma di barile. Con pellicole decorative nel design 917 «Maialino rosa» e seduta imbottita. Adatto per interni ed esterni. Made in Germany.

WAP 050 102 0M SFS

New



Set di poster – 917 «Maialino rosa»

Set composto da 2 poster. Motivo 1: 917/20 «Maialino rosa»; motivo 2: poster da corsa dal design esclusivo «Pink Pig back on Track». Dimensioni: 50 × 70 cm.

WAP 092 450 0M 917

New



Doudou «Maialino rosa»

Morbido doudou in peluche a forma di maialino nel leggendario design 917 «Maialino rosa».

WAP 040 002 0M OST



Motorsport Replica Collection

Aria di restyling? Non solo il team della Formula E è stato rinnovato insieme alla vettura, anche l'abbigliamento è stato completamente rielaborato. Secondo lo spirito del motto «Start from Zero».

La Replica Collection mette direttamente a disposizione dei fan lo stile dei professionisti, dalla testa ai piedi. I loghi dei principali sponsor, Hugo Boss e Puma, decorano i prodotti della collezione proprio come l'abbigliamento del team. Il berretto da baseball e le scarpe sportive della Replica Collection sono stati sviluppati da Puma. Per queste ultime non si tratta nemmeno di una riproduzione, ma delle scarpe sportive originali dei team Porsche.

Nella famiglia Porsche Motorsport, ognuno è pronto a dare tutto per guadagnare il prossimo centesimo di secondo grazie a un'idea specifica o a un piccolo dettaglio in più. Un principio al quale si ispira fedelmente anche la Replica Collection. Tutti gli articoli tessili della collezione comprendono il kit Motorsport di Porsche per la pista, composto da un cordino per occhiali, tappi per le orecchie e un popsocket che offre una presa sicura del cellulare anche nei momenti di concitazione e festeggiamento.



Maglione lavorato a maglia – Motorsport Replica

Maglione con colletto alla coreana e zip corta. Basato sull'abbigliamento originale del team Porsche Motorsport. Loghi Porsche Motorsport e Hugo Boss ricamati sul petto. Loghi Michelin e Mobil1 ricamati sull'avambraccio. Logo Hugo Boss ricamato sulla schiena.

WAP 121 OXS–3XL OM MSR



Giacca invernale – Motorsport Replica

Giacca imbottita lunga. Tiene caldo in caso di vento e intemperie. Colonna d'acqua 5.000 mm e traspirabilità 5.000 g/m²/24 h. Cappuccio foderato rimovibile con cordoncino elastico, chiusura in velcro e dettaglio stampato decorativo riflettente. Chiusura lampo a doppio cursore sul davanti con patta antivento e chiusura in velcro. Due tasche laterali, taschino a scomparsa sul petto nonché taschino interno con chiusura zip. Orlo manica con doppio polsino, chiusura regolabile con velcro e dettaglio stampato decorativo riflettente. Loghi Porsche Motorsport e Hugo Boss su petto e schiena. Loghi Michelin e Mobil1 sull'avambraccio. Logo Hugo Boss e un grande logo Porsche sulla schiena.

WAP 120 OOS–3XL OM MSR



Berretto – Formula E

Berretto Original Formula E Porsche Team. Con chiusura velcro e molti loghi sponsor [TAG Heuer, ABB, Vodafone e Puma]. Taglia unica.

WAP 880 001 OM FME



Polo da uomo – Motorsport Replica

Polo a mezza manica in piqué con tre bottoni e logo «PORSCHE MOTORSPORT». Design ispirato all'abbigliamento originale del team Porsche Motorsport. Con scritta «PORSCHE» sullo sprone spalla. Incluso kit Motorsport con popsocket, cordino per occhiali e tappi per le orecchie per la pista. 95% cotone, 5% elasthan.

WAP 432 00S-3XL OL OMS
[in colore nero, con tasca sul petto con zip],
WAP 430 00S-3XL OL OMS [bianco]



Polo da donna – Motorsport Replica

Polo a mezza manica in piqué con tre bottoni e logo «PORSCHE MOTORSPORT». Design ispirato all'abbigliamento originale del team Porsche Motorsport. Con scritta «PORSCHE» sullo sprone spalla. Incluso kit Motorsport con popsocket, cordino per occhiali e tappi per le orecchie per la pista. 95% cotone, 5% elasthan.

WAP 434 0XS-XXL OL OMS
[in colore nero, con tasca sul petto con zip],
WAP 431 0XS-XXL OL OMS [bianco]

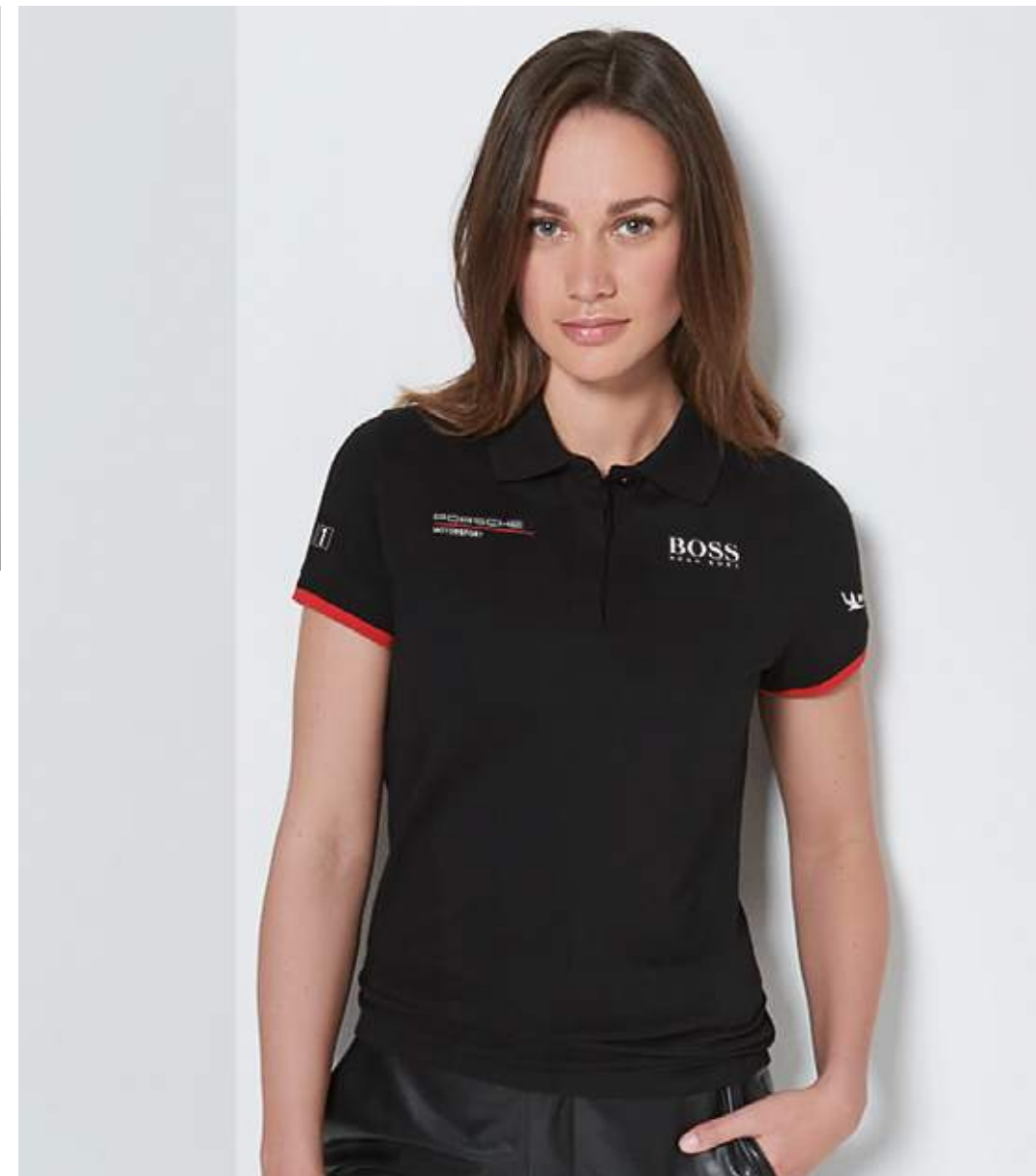



Giacca Soft Shell da uomo – Motorsport Replica

Giacca Soft Shell con collo alto, tasche laterali con chiusura lampo e interno in pile. Design ispirato all'abbigliamento originale del team Porsche Motorsport. Colonna d'acqua 5.000 mm, traspirabilità 5.000 g/m²/24 h. Tasche laterali con chiusura lampo. Incluso il kit Motorsport con popsocket, cordino per occhiali e tappi per le orecchie per la pista. 100% poliestere. Colore nero/bianco.

WAP 435 00S-3XL OL OMS



Giacca Soft Shell da donna – Motorsport Replica

Giacca Soft Shell con collo alto, tasche laterali con chiusura lampo, interno in pile e linguette delle maniche regolabili. Design ispirato all'abbigliamento originale del team Porsche Motorsport. Colonna d'acqua 5.000 mm, traspirabilità 5.000 g/m²/24 h. Tasche laterali con chiusura lampo. Incluso il kit Motorsport con popsocket, cordino per occhiali e tappi per le orecchie per la pista. 100% poliestere. Colore nero/bianco.

WAP 436 OXS-XXL OL OMS



Giacca unisex – Motorsport Replica

Giacca impermeabile con collo alto e cappuccio estraibile. Design ispirato all'abbigliamento originale del team Porsche Motorsport. Colonna d'acqua 5.000 mm, traspirabilità 5.000 g/m²/24 h. Tasche su fianchi, petto e all'interno con chiusura lampo. Incluso il kit Motorsport con popsocket, cordino per occhiali e tappi per le orecchie per la pista. 100% poliestere. Colore nero/bianco.

WAP 438 OXS-3XL OL OMS

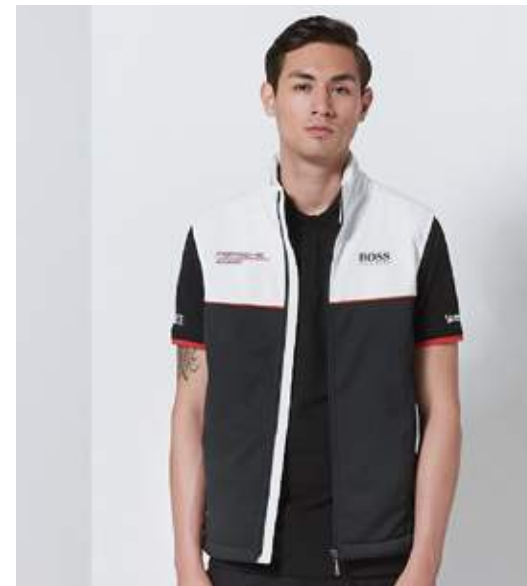

Gilet Soft Shell unisex – Motorsport Replica

Gilet Soft Shell con collo alto, tasche laterali con chiusura lampo e interno in pile. Design ispirato all'abbigliamento originale del team Porsche Motorsport. Colonna d'acqua 5.000 mm, traspirabilità 5.000 g/m²/24 h. Tasche laterali con chiusura lampo. Incluso il kit Motorsport con popsocket, cordino per occhiali e tappi per le orecchie per la pista. 100% poliestere. Colore nero/bianco.

WAP 437 OXS-3XL OL OMS



Berretto da baseball – Motorsport Replica

Berretto da baseball con chiusura a strappo. Design con logo «PORSCHE MOTORSPORT» e logo Puma, ispirato all'abbigliamento originale del team Porsche Motorsport. 100% poliestere. Colore bianco.

WAP 430 001 OL OMS



Scarpe da ginnastica unisex – Motorsport Replica

Scarpe sportive originali del team Porsche Motorsport. Materiale esterno monopezzo, senza cuciture, in rete elastica per offrire leggerezza e traspirabilità. Bootie Fit Construction con speciale struttura interna della scarpa per il massimo comfort grazie alla vestibilità personalizzata. Con Engineered Stability Zone integrata nella suola centrale a due strati per una stabilità ottimale, ammortizzazione efficace che convoglia nuovamente l'energia a ogni passo e suola interna EcoOrthoLite® traspirante e antimicrobica. 50% gomma, 30% poliestere, 20% poliuretano. Colore nero.

WAP 439 38-47 OL OMS



Motorsport Fanwear Collection

Dicembre 2019: l'ora è giunta. La «E» non sta solo per grandi emozioni, ma anche per Formula E. La serie Motorsport più innovativa offre a Porsche l'ambiente ideale per dimostrare nuovamente il proprio valore. Ovviamente, anche la nuova linea Fanwear della Porsche Driver's Selection è sulla linea di partenza. Vogliamo sostenere al meglio il nostro team: che si tratti di motori a benzina o di E-Performance, il Motorsport rimane uno sport di squadra.

Le magliette, le felpe, le giacche e gli accessori sportivi presentano un design semplice che si distingue anche fuori dalla pista, in una delle 12 metropoli. I tipici colori nero, rosso e bianco garantiscono un look inconfondibili per i fan del Motorsport. Naturalmente nella nuova collezione non può mancare la bandiera per fan.



Polo da uomo – Motorsport Fanwear

Polo in jersey con tre bottoni e logo «PORSCHE MOTORSPORT». Con bordino rosso sullo sprone spalla. 95% cotone, 5% elasthan.

WAP 801 00S-3XL OL FMS [bianco],

WAP 802 00S-3XL OL FMS [nero],

WAP 803 00S-3XL OL FMS [grigio]

Polo da donna – Motorsport Fanwear

Polo in jersey con tre bottoni e logo «PORSCHE MOTORSPORT». Scritta «PORSCHE» tono su tono verticale sulla schiena. 95% cotone, 5% elasthan.

WAP 804 0XS-XXL OL FMS [rosso],

WAP 805 0XS-XXL OL FMS [grigio],

WAP 806 0XS-XXL OL FMS [nero]

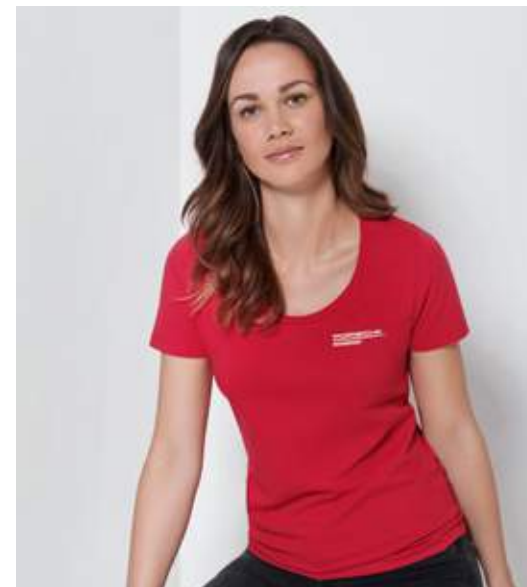

T-shirt da uomo – Motorsport Fanwear

T-shirt a mezza manica in jersey con logo «PORSCHE MOTORSPORT». Scritta «PORSCHE» tono su tono sullo sprone spalla. 100% cotone.

WAP 807 00S-3XL OL FMS [bianco],

WAP 808 00S-3XL OL FMS [nero],

WAP 809 00S-3XL OL FMS [grigio]

T-shirt da donna – Motorsport Fanwear

T-shirt a mezza manica in jersey con tre bottoni e logo «PORSCHE MOTORSPORT». Scritta «PORSCHE» tono su tono verticale sulla schiena. 95% cotone, 5% elasthan.

WAP 810 0XS-XXL OL FMS [rosso],

WAP 811 0XS-XXL OL FMS [grigio],

WAP 812 0XS-XXL OL FMS [nero]



Giacca in felpa da uomo – Motorsport Fanwear

Giacca in felpa con logo «PORSCHE MOTORSPORT». Con due tasche laterali, scritta «PORSCHE» tono su tono sullo sprone spalla e bottone con scritta «PORSCHE» sull'avambraccio. 70 % cotone, 30 % poliestere. Colore nero.

WAP 814 00S-3XL 0L FMS



Portachiavi con incisione laser – Motorsport Fanwear

Portachiavi in acciaio legato con logo «Porsche MOTORSPORT» realizzato al laser. 90 % lega di zinco, 10 % metallo. Colore argento.

WAP 050 006 0L FMS

[logo realizzato al laser tono su tono],

WAP 050 005 0L FMS

[logo stampato a colori con smalto]



Portachiavi da collo – Motorsport Fanwear

Nastro portachiavi con scritta «PORSCHE» e blocco di sicurezza. Portachiavi rimovibile con logo «PORSCHE MOTORSPORT» incluso. 80 % poliestere, 10 % plastica, 10 % metallo. Colore nero.

WAP 050 003 0L FMS



Berretto da baseball – Motorsport Fanwear

Berretto da baseball a 5 pannelli, perforato, con chiusura posteriore regolabile e logo «PORSCHE MOTORSPORT». Bottone centrale con scritta «PORSCHE» sul retro. 100 % poliestere.

WAP 800 001 0L FMS [nero],

WAP 800 002 0L FMS [rosso],

WAP 800 003 0L FMS [bianco]





Zaino – Motorsport Fanwear

Zaino con scomparto per laptop. Tasca frontale con chiusura lampo e spaziose tasche in rete sui lati. Imbottitura su spallacci e schiena. Con logo «PORSCHE MOTORSPORT». 100 % poliestere. Colore nero.

WAP 035 003 OL FMS



Borsone – Motorsport Fanwear

Borsone con scomparto principale e scomparto separato per le scarpe. Con tracolla imbottita e logo «PORSCHE MOTORSPORT». 100 % poliestere. Colore nero.

WAP 035 002 OL FMS



Sacca – Motorsport Fanwear

Sacca nel classico design della borsa da palestra, con cordino a tracolla. Dotata di tasche con chiusura lampo all'esterno e logo «PORSCHE MOTORSPORT». 100 % poliestere. Colore nero.

WAP 035 001 OL FMS



Bandiera – Motorsport Fanwear

Bandiera per fan con logo «PORSCHE MOTORSPORT». Dimensioni: 90 x 60 cm. 100 % poliestere. Colore nero. Made in Germany.

WAP 050 007 OL FMS



Heritage Collection

Le tendenze vanno e vengono. Lo stile resta. Lo dimostra anche la nuova 911 Targa 4S Heritage Design Edition, che rende omaggio alle radici del marchio Porsche e che, grazie ai numerosi dettagli dello storico design, riporta un pezzo di storia delle auto sportive sulle strade di oggi.

È a questa Porsche edizione speciale che si ispira la Heritage Collection, dimostrando così che gli anni '50 avevano molto più da offrire che sottogonne, tubini, blue jeans e giacche di pelle. Con colori sgargianti e accenti dorati, riporta lo stile retrò nella vita di tutti i giorni con un tocco moderno.

911 Targa 4S Heritage Design Edition: Consumo di carburante [l/100 km] [WLTP]: consumo basso 18,5–18,3 · consumo alto 9,3–9,0 · consumo combinato 11,1–10,7; Emissioni CO₂ combinate: 253–244 g/km



Polo da uomo – Heritage

Polo da uomo con effetto cangiante grazie al tessuto piqué bicolore in rosso bordeaux e blu. Con 3 bottoni. Ricamo Porsche color oro su petto e nuca. Etichetta Porsche Heritage sull'orlo. 50% cotone, 50% poliestere.

WAP 320 00S–3XL OL HRT



Polo da donna – Heritage

Polo da donna con effetto cangiante grazie al tessuto piqué bicolore in rosso bordeaux e blu. Con colletto e femminile con scollo a V. Ricamo Porsche color oro su petto e nuca. Etichetta Porsche Heritage sull'orlo. 50% cotone, 50% poliestere.

WAP 321 0XS–XXL OL HRT



Collector's T-Shirt Edition N. 19 unisex – Limited Edition – Heritage

Un omaggio agli anni '50 e alla nuova 911 Targa 4S Heritage Design Edition: la t-shirt Collector's con motivo stampato. Confezionata in un'esclusiva scatola di metallo con lo stesso motivo di stampa. Inclusa cartolina con la spiegazione del motivo di stampa. T-Shirt di qualità molto morbida. 100% cotone. Colore grigio.

WAP 325 0XS–3XL OL HRT

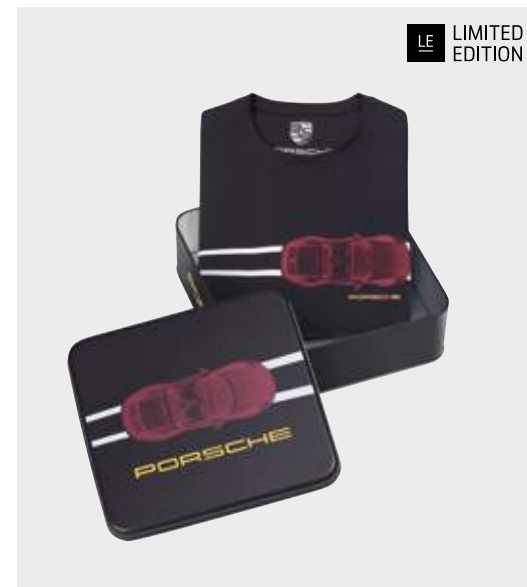

Giacca da uomo – Heritage

Giubbino con imbottitura leggera, con 2 tasche laterali applicate e colletto baseball. Taschino aggiuntivo sull'avambraccio e tasca interna con cerniera. Dettagli decorativi in colore bordeaux, oro e nero. Ricamo Porsche color oro su petto e nuca. Etichetta con storia Porsche Heritage nella giacca. 100% poliestere, imbottitura: 100% nylon. Colore bordeaux. In aggiunta: astuccio portacarte in pelle con moschettone per fissaggio alla tasca interna. 100% pelle.

WAP 322 00S–3XL OL HRT



Giacca da donna – Heritage

Giubbino sportivo ed elegante con imbottitura leggera, 2 tasche laterali applicate e colletto baseball. Taschino aggiuntivo sull'avambraccio e tasca interna con cerniera. Dettagli decorativi nei colori rosso bordeaux, oro e nero. Ricamo Porsche color oro su petto e nuca. Etichetta con storia Porsche Heritage nella giacca. Materiale esterno e imbottitura: 100% poliestere, imbottitura: 100% nylon. Colore beige. In aggiunta: astuccio portacarte in pelle con moschettone per fissaggio alla tasca interna.

WAP 323 0XS–XXL OL HRT



Occhiali da sole P'8508 – Heritage

Stile retrò in versione moderna: occhiali da pilota Porsche Design in acciaio inossidabile con aste ultraflessibili. In acciaio inossidabile. Con scritta «Porsche Design» su lenti e aste. Colore oro/bordeaux. Made in Italy.

WAP 078 508 OL HRT



Borsone da weekend – Heritage

Moderno borsone da weekend in tela nello stile della Porsche 911 Targa 4S Heritage Design Edition. Scritta Porsche e altri dettagli color oro. Pregiate cinghie in pelle e tracolla regolabile. Vano interno con chiusura lampo. Inclusi tre scomparti interni separati per scarpe, camicie e accessori. 35% lino, 40% cotone, 25% pelle di vacchetta. Colore antracite. Made in Italy.

WAP 035 011 OL HRT



Portafoglio da donna – Heritage

Portafoglio realizzato in vacchetta di alta qualità con logo Porsche impresso e cerniera. Ampio scomparto interno per monete con cerniera e varie tasche a scomparsa. Due scomparti per banconote. 60% pelle di vacchetta, 30% poliestere, 10% microfibra. In grigio asfalto con dettagli in rosso bordeaux. Made in Europe.

WAP 030 034 OL HRT



Portafoglio da uomo – Heritage

Portafoglio in pregiata pelle di vacchetta con logo Porsche impresso. Con scomparto per monete e varie tasche. Scomparto per banconote con divisorio. 60% pelle di vacca, 30% poliestere, 10% microfibra. In grigio asfalto con dettagli rosso bordeaux. Made in Europe.

WAP 030 035 OL HRT



Porta carta di credito – Heritage

Porta carta di credito in pregiata pelle di vacchetta con logo Porsche impresso. Con 8 scomparti per carte di credito e altre tasche. Scomparto per contanti con divisorio. 60% pelle di vacchetta, 30% poliestere, 10% microfibra. Colore grigio asfalto con dettaglio bordeaux. Made in Europe.

WAP 030 036 OL HRT



Portachiavi con stemma – Heritage

Vera pelle. Adatto a tutte le chiavi Porsche. Inclusa confezione regalo. Anello in ottone. Colore beige, oro. Made in Germany.

WAP 050 090 OL HRT



917 Salzburg Collection

Confessa le tue sfumature. Non a chiunque però, ma nientemeno che alla Porsche 917: quella che nel 1970, nonostante tutte le avversità si aggiudicò la prima vittoria di Porsche alla Le Mans, con il numero 23.

La 917 Salzburg Collection rende omaggio alla leggendaria corsa e alla sua vincitrice: non ne cita solo la verniciatura bianco-rossa e il numero di partenza, ma sorprende gli appassionati di ieri e di oggi anche con design sportivi e moderni. Mostra apertamente il tuo fascino per la leggenda vivente e accelera. Nella vita di tutti i giorni, nel tempo libero, in viaggio o a casa.



Polo da uomo – 917 Salzburg

Polo a mezza manica con tre bottoni e stampa «PORSCHE» sul petto. Ricamo decorativo «23» sulla manica. Stampa «PORSCHE» e «917» sulla schiena. Piqué. 100% cotone. Colore rosso/bianco/nero.

WAP 462 00S–3XL OM SZG



T-shirt da uomo – 917 Salzburg

T-shirt a mezza manica da uomo con logo Porsche su petto e schiena. Stampa «917» sulla schiena. Ricamo decorativo «23» sulla manica destra. 100% cotone. Colore rosso/bianco/nero.

WAP 460 00S–3XL OM SZG



Occhiali da sole P'8642 – 917 Salzburg

Moderni occhiali da sole senza tempo di Porsche Design con look della 917 Salzburg Collection. Realizzati in acciaio legato. In rosso/bianco con scritta «Porsche Design» sulla lente e sulle astine. Lenti: a specchio color argento. Made in Italy.

WAP 078 642 OM 917

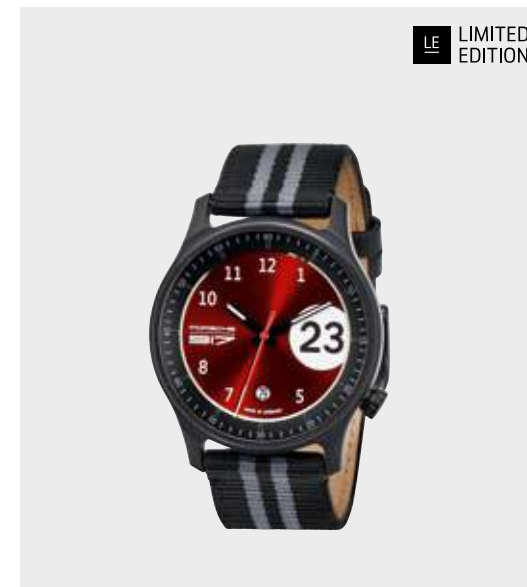

Pure Watch – Limited Edition – 917 Salzburg

Limitato a 1.917 copie. Orologio a tre lancette con movimento Swiss Parts. Resistente all'acqua fino a 5 ATM. Realizzato in acciaio inossidabile con rivestimento in PVD nero. Vetro minerale con rivestimento antiriflesso unilaterale. Quadrante in metallo rosso con «lollipop» bianco, noto dalle corse, e numero di partenza nero 23. Logo Porsche 917 a ore 9, visualizzazione della data a ore 6. Cinturino in tessuto nero/antracite. Chiusura realizzata in acciaio inossidabile con rivestimento in PVD con scritta «PORSCHE» incisa. Fissaggio cinturino con due anse a pressione. Design by Studio F. A. Porsche. In pregiata confezione. Diametro: Ø 42 mm. Made in Germany.

WAP 070 003 OM 917

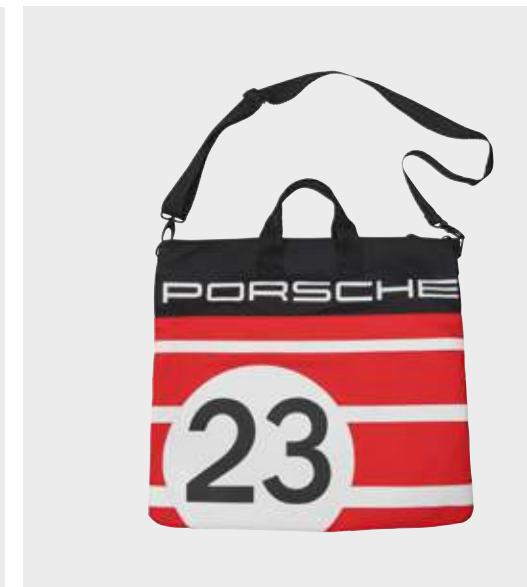

Borsa – 917 Salzburg

Borsa sportiva con motivo stampato. Ispirata alla Porsche 917 Salzburg, offre ampio spazio per un casco. Le borse da casco sono state create per proteggere i caschi dai graffi e il loro sviluppo ha accompagnato quello dei caschi rigidi negli anni '50. Il moschettone serviva per appendere la borsa aperta, per ventilare il casco. Con due tasche applicate e una tasca interna con cerniera. Tracolla rimovibile e manici. Impermeabile. Resistente materiale in nylon: 100% oliammide. Dimensioni: circa 46 x 48 cm. Unisex. In rosso/bianco/nero.

WAP 035 460 OM SZG



Polo da bambino – 917 Salzburg

Polo a maniche corte con 3 bottoni e stampa «PORSCHE» sul petto. Con badge «23» sulla manica. Scritte «PORSCHE» e «917» stampate sul dietro. Piqué. 100% cotone. In rosso/bianco/nero.

WAP 463 098-164 OM SZG



T-shirt bambino – 917 Salzburg

Maglietta a maniche corte per bambini con applicazione «917» e scritta «PORSCHE» bianca stampata. In morbido tessuto jersey: 50 % cotone e 50 % poliestere. Unisex. In grigio mélange.

WAP 461 098-164 0M SZG



Felpa con cappuccio da bambino – 917 Salzburg

Felpa con cappuccio da bambino. Con applicazione «917» e stampa «PORSCHE» in colore bianco. Morbido tessuto felpato 60 % cotone e 40 % poliestere. Unisex. Colore grigio mélange.

WAP 464 098-164 0M SZG



Cappellino bambino – 917 Salzburg

Elegante berretto da baseball per bambini. Pannello frontale stampato con logo Porsche 917 Salzburg. Lato superiore con design stampato in bianco, ispirato alla livrea della Porsche 917 Salzburg. Stampa laterale con i numeri «23» e «917». Con chiusura in velcro a regolazione continua in nero. Materiale: 100 % cotone. In grigio mélange/nero/rosso.

WAP 460 001 0M SZG



Set bebè – PTS 917 Salzburg

Set bebè inclusa confezione regalo, ispirato alla Porsche 917 Salzburg. Bavaglino, t-shirt e pantaloni con applicazioni. Disponibile solo nelle taglie 62/68. In morbido cotone jersey: 35 % cotone, 62 % poliestere, 3 % elastan. Colore grigio mélange/nero/rosso.

WAP 465 002 0M SZG



Collector's Cup Edition N. 3 – Limited Edition – 917 Salzburg

Tazza da collezione n. 3 realizzata in occasione del 50° anniversario della 917 Salzburg. In porcellana. Limitata a 10.000 pezzi. Esclusivo design in porcellana Porsche ispirato allo stemma Porsche. Design by Studio F. A. Porsche e look della vincitrice assoluta della 24 Ore di Le Mans del 1970 con il numero di partenza 23. In rosso/nero/bianco, i colori originali della livrea da corsa. In pregiata confezione regalo. Lavabile in lavastoviglie. Made in Germany.

WAP 050 604 0M 917



Collector's Espresso Duo Edition N. 3 – Limited Edition – 917 Salzburg

Set in edizione limitata a 5.000 pezzi, composto da due tazzine da caffè e piattini, realizzato in occasione del 50° anniversario della 917 Salzburg. Esclusivo design Porsche in porcellana ispirato allo stemma Porsche. Design by Studio F. A. Porsche e look della vincitrice assoluta della gara di 24 Ore di Le Mans del 1970 con il numero di partenza 23. In rosso/nero/bianco, i colori originali della livrea da corsa. In pregiata confezione regalo. Lavabile in lavastoviglie. Made in Germany.

WAP 050 605 0M 917

DE MADE IN GERMANY



Badge per griglia – 917 Salzburg

Ø 95 mm. 95% lega di zinco, 5% vernice acrilica. Con materiale di fissaggio [viti]. Colore rosso/bianco, come l'originale. Made in Germany.

WAP 050 917 0M SZG



Cover per iPhone – 917 Salzburg

Custodia per iPhone nello stile della 917 Salzburg con numero di partenza 23. Pulsanti per i tasti del volume, aperture per la fotocamera, l'altoparlante e il microfono. Colore rosso/bianco. 100% policarbonato.

iPhone 11 [WAP 030 008 OL 917],
iPhone 11 Pro [WAP 030 002 OL 917],
iPhone 11 Pro Max [WAP 030 005 OL 917]

New

DE MADE IN GERMANY



Sgabello Porsche a forma di barile – 917 Salzburg

Pregiato sgabello a forma di barile. Con pellicole decorative nel design 917 Salzburg e seduta imbottita. Adatto per interni ed esterni. Made in Germany.

WAP 050 101 0M SFS



917 Salzburg – 1:43

Colore rosso/bianco. Interni in colore nero. In resina. Scala 1:43.

WAP 020 940 0M 917



917 Salzburg – 1:18

Colore rosso/bianco. Interni in nero. In resina. Scala 1:18.

WAP 021 940 0M 917



Turbo Collection

Inarrestabile. Sportiva, potente e orientata all'essenziale: Tutto questo descrive sia la nuova 911 Turbo S in argento GT metallizzato che la nuova Turbo Collection. L'eleganza sportiva e la forza compressa di questa vettura si ritrovano infatti anche nella collezione. I colori discreti si uniscono a dettagli senza alcun compromesso, mettendo in risalto l'elemento più importante: la scritta «turbo».

911 Turbo S: Consumo di carburante [l/100 km] [WLTP]: consumo basso 21,1–20,7 · consumo alto 10,5–10,2 · consumo combinato 12,3–12,0; Emissioni CO₂ combinate: 278–271 g/km



Felpa unisex – Turbo

Felpa con girocollo scritta «turbo». Cuciture laterali che vengono in avanti a forma di V. Cucitura di divisione sotto il petto. Con stampa decorativa «turbo» e «PORSCHE» riflettente sul petto. 75% cotone, 21% poliestere, 4% elastan. Colore blu scuro.

WAP 218 OXS-3XL OL TRB





Giacca unisex – Turbo

Giacca impermeabile con sfumature colorate sulla parte anteriore e sul cappuccio, ispirata alla Porsche 911 Turbo S. Tutte le cuciture sono incollate. Colonna d'acqua pari a 5.000 mm e traspirabilità di 5.000 g/m²/24 h. Questa giacca protegge particolarmente bene dal vento e dalle intemperie. Con stampe decorative e riflettenti «turbo» e «PORSCHE». Con due tasche laterali. Con tasca interna e taschino sul petto. Tasca interna con apertura per auricolari. Con fessure di ventilazione nella cucitura laterale. Orlo e maniche dotati per metà di un bordino in gomma. Cappuccio con stopper a cordoncino a scomparsa. Senza imbottitura. 100% nylon. In blu scuro.

WAP 217 OXS-3XL OL TRB



Cronografo Classic – Turbo

Cronografo Classic con orologio RONDA e 4 gemme. Quadrante in metallo argentato con dettagli in blu e rosso e scritta «turbo». Vetro zaffiro con rivestimento antiriflesso unilaterale. Cassa in acciaio finemente satinato. Impermeabilità fino a 10 ATM. Tubo e corona avvitati, lucidati. Cinturino in tessuto blu notte con elementi di regolazione della lunghezza. Lunghezza del cinturino di 22 mm. Fibbia in acciaio con scritta al laser «PORSCHE». Design di Studio F. A. Porsche. Con confezione pregiata dell'orologio. Altezza: 12 mm. Ø 44 mm. Swiss Made.

WAP 070 088 OL CLC



Sabot unisex – Turbo

Cintura con scritta «turbo» impressa, scritta «PORSCHE» in argento e con maglia intarsiata. Suoletta preformata. Piacevolmente leggera da indossare. Ideale per viaggi, sport e casa. Disponibilità di taglie 36–47. Materiale esterno: 100% poliuretano, imbottitura: 100% poliestere, suola: 100% etilene vinil acetato. Colore blu scuro.

WAP 215 036-047 OL TRB



911 Turbo S Cabrio 992 DieCast

Colore argento GT metallizzato. Interni in nero/rosso. In metallo. Scala 1:43.

WAP 020 179 OK



#Porsche Collection

Il coraggio di essere originali? È sempre dentro ciascuno di noi. Lo conferma anche la nuova #Porsche Collection. Ci riporta infatti al mood degli anni '70 e '80, sulla strada. È dedicata al contempo a vetture sportive cult davvero particolari: o modelli Transaxle.

Tutti i modelli Transaxle, siano essi 924, 928, 944 o 968, esprimevano coraggio e e si facevano notare per il design esterno. La nuova #Porsche Collection riprende i colori e motivi degli interni, dall'originale motivo Pasha ai colorati quadri scozzesi, e li riporta in vita.

Ad esempio, la scatola di calzini evoca il motivo, mentre le parti superiori, grazie a innovative tecniche di stampa, sorprende sicuramente. Proprio come stupivano anche le auto sportive cui sono ispirati, soprattutto.



T-shirt da uomo – #Porsche

T-shirt a maniche corte da uomo. Stampa 3D sul petto che mostra due motivi visibili a seconda della prospettiva.
100% cotone. Rosso bordeaux.

WAP 440 00S-3XL OL 924



Felpa da uomo – #Porsche

Felpa da uomo con colletto baseball e due tasche laterali. Lato superiore del braccio con struttura a costine di due colori in colore grigio chiaro/blu scuro. Sulla schiena si trova un design di stampa 3D, che a seconda della prospettiva mostra due motivi diversi. 70% cotone, 24% poliestere, 6% elastan. Colore blu scuro.

WAP 442 00S-3XL OL 924





Berretto da baseball unisex – #Porsche

Berretto da baseball a 5 pannelli. Pannello anteriore con stampa HD e scritta «PORSCHE». Numero 924 ricamato tono su tono sul lato. Design della stampa sul lato inferiore della visiera ispirato al rivestimento dei sedili della Porsche 924. Con cinturino regolabile in tessuto e fibbia in metallo con sigla «PORSCHE». Taglia unica. Unisex. Colore blu scuro. 60% cotone, 40% poliestere. Colore blu scuro.

WAP 440 001 0L 924



Scatola di calzini, pacchetto da 4, unisex – #Porsche

Scatola di calzini Porsche con 4 paia identici, ispirata agli interni dei modelli della Porsche Transaxle 924, 928, 944 e 968: linee bianche, colorato con motivi plaid, Pashà e spina di pesce. Circolazione del sistema venoso facilitata. Punta rimagliata a mano, libera da pressione. Taglie disponibili: 36/38–48/50. 100% cotone. Colore nero/blu/bordeaux/grigio.

WAP 445 038-050 0L 924





Felpa – #Porsche

Felpa con effetto twill. Il design è un omaggio al modello classico moderno Porsche 928. Con colletto di camicia, bottoni a pressione, due tasche laterali e una tasca interna. Scritta «PORSCHE» sul petto a sinistra. Fasce decorative sull'avambraccio con codice ordine della cinghia trapezoidale originale della 928. 79 % poliestere, 18 % cotone, 3 % elasthan. In colore grigio mélangé.

WAP 424 OXS–3XL OK HTP



Berretto da baseball – #Porsche

Con scritta 3D «928» e linee bianche sul lato interno della visiera. Pannelli posteriori in rete. Chiusura posteriore regolabile con scritta «PORSCHE» impressa. Materiale [colletto e parte frontale]: 60 % cotone, 40 % poliestere. Materiale [pannello laterale e parte posteriore]: 100 % poliestere. Colore nero/bianco.

WAP 420 002 OK HTP



Portachiavi da collo – #Porsche

Nastro portachiavi con look ispirato alla cinghia trapezoidale della Porsche 928. Con scritta «PORSCHE» impressa e codice ordine originale. Incluso moschettone, anello di chiusura e blocco di sicurezza. Nastro: 100 % poliestere. Moschettone in metallo con chiusura in plastica. In nero/bianco.

WAP 420 003 OK HTP



Berretto da baseball – #Porsche

Berretto da baseball classico a 6 pannelli. Con la scritta «944» ricamata e design Pashà nella parte inferiore. 100 % cotone. Colore grigio/rosso.

WAP 420 001 OK



Set di calze – #Porsche

Doppio pacco di calze a maglia fine in due modelli: modello unisex [foto a sinistra] e motivo Pashà [foto a destra], entrambi con la scritta «PORSCHE». Il modello Pashà è ispirato agli interni della Porsche 944 del 1982. Unisex. 88 % cotone, 10 % poliammide, 2 % elasthan. Colore nero/grigio/rosso.

WAP 42 3638-4850 OK





Taycan Collection

100 % elettrizzante, 100 % Porsche: questa è la collezione per la prima Porsche completamente elettrica. Linee pulite e dettagli intelligenti, look urbani e caratteristiche funzionali combinano ciò che la nuova Taycan rappresenta: tecnica intelligente, design senza compromessi ed entusiasmo elettrizzante, sotto tutti i punti di vista. Maglie e felpe, giacche e valigie portano sulle strade delle metropoli lo stile di domani e sorprendono con elementi nuovi, mai visti prima, come la giacca Ultralight con una stampa decorativa e fluorescente su cui è possibile «disegnare» stili luminosi personalizzati.

La quotidianità non è più «ordinaria», non solo grazie alla nuova Taycan: a renderla ancora migliore sono anche le tazze da caffè e le tazze da collezione Taycan, così come la custodia multiuso Taycan. E la piccola Taycan in legno è la compagna di giochi ideale per la prossima generazione, per partire all'avventura verso il futuro.



Polo da uomo – Taycan

Polo a mezza manica in pratico piqué. Traspirante e ad asciugatura rapida. Abbottonatura tagliata a laser con due bottoni. Colletto con taglio a laser. Perforazione decorativa su colletto, orlo delle maniche e schiena. Con scritta «PORSCHE» su petto e schiena. 100% poliestere. Colore nero/blu.

WAP 603 00S-3XL OL TYC



Polo da donna – Taycan

Polo a mezza manica in pratico piqué. Traspirante e ad asciugatura rapida. Abbottonatura tagliata a laser con tre bottoni. Colletto con taglio a laser. Perforazione decorativa su colletto, orlo delle maniche e schiena. Con scritta «PORSCHE» su petto e schiena. 100% poliestere. Colore bianco/rosa.

WAP 604 0XS-XXL OL TYC



T-shirt da uomo – Taycan

T-shirt a mezza manica con spalle perforate dal taglio ampio. In pratico jersey. Traspirante e ad asciugatura rapida. Scritta «PORSCHE» su petto e schiena. 92% poliestere, 8% elastan. Colore blu.

WAP 601 00S-3XL OL TYC



T-shirt da donna – Taycan

T-shirt a taglio ampio con maniche perforate. In pratico jersey. Traspirante e ad asciugatura rapida. Ulteriore perforazione sulla schiena. Ampia stampa trasparente lucida con scritta «PORSCHE» sul davanti e ulteriore scritta «PORSCHE» sulla schiena. Bordo tagliato a laser e incollato su colletto e orlo delle maniche. 92% poliestere, 8% elastan. Colore rosa.

WAP 602 0XS-XXL OL TYC





LE LIMITED EDITION



LE LIMITED EDITION

Collector's T-Shirt Edition N. 16 Unisex – Limited Edition – Taycan

Collector's T-shirt ispirata alla nuova Taycan, la prima vettura sportiva esclusivamente elettrica con anima Porsche. Confezionata in esclusiva scatola metallica con lo stesso motivo stampato sulla maglietta. Inclusa cartolina con informazioni sulla vettura. T-shirt in tessuto molto morbido. 100% cotone. Colore nero/blu.

WAP 608 OXS-3XL OL TYC



Giacca ultra-leggera unisex – Taycan

Giacca con cappuccio, leggera, traspirante, antivento e idrorepellente. Con stampe decorative all-over, fluorescente e ispirate alla Porsche Taycan. La stampa si illumina al buio se è stata precedentemente esposta alla luce. In questo modo è possibile «disegnare» stili luminosi personalizzati sulla giacca. Lato inferiore degli avambracci in rete. Parte superiore del corpo e cappuccio imbottiti in rete. Dotata di due tasche laterali con cerniera. Orlo della manica con elastico. Cappuccio con elastico. Giacca leggera. Materiale esterno: 100% poliammide; imbottitura: 100% poliestere. Colore bianco/blu.

WAP 607 OXS-3XL OL TYC



Giacca da uomo – Taycan

Giacca imbottita con cappuccio. Colonna d'acqua 3.000 mm [pressione dell'acqua in millimetri che il materiale esterno è in grado di sopportare prima che l'acqua penetri] e traspirabilità 3.000 g/m²/24 h [quantità di fluidi evaporati espressa in grammi per metro quadrato in 24 ore]. Parte anteriore, maniche e orlo della parte posteriore in tessuto Hard Shell con interno in pile. Cappuccio, spalle, schiena e parti laterali a sezioni imbottite, in tessuto a contrasto. Con tasche laterali tagliate a laser e dotate di chiusura lampo. Linguette delle maniche con bottoni a pressione nascosti. Dettagli decorativi: scritta «PORSCHE» riflettente sul petto e perforazione sulle linguette delle maniche. 100% poliestere. Colore nero/blu.

WAP 605 00S-3XL OL TYC



Giacca da donna – Taycan

Giacca imbottita con cappuccio. Colonna d'acqua 3.000 mm e traspirabilità 3.000 g/m²/24 h. Parte anteriore, maniche e orlo della parte posteriore in tessuto Hard Shell con interno in pile. Cappuccio, spalle, schiena e parti laterali a sezioni imbottite, in tessuto a contrasto. Con tasche laterali tagliate a laser e dotate di chiusura lampo. Linguette delle maniche con bottoni a pressione nascosti. Dettagli decorativi: scritta «PORSCHE» riflettente sul petto e perforazione sulle linguette delle maniche. 100% poliestere. Colore bianco/rosa.

WAP 606 OXS-XXL OL TYC





Zaino – Taycan

Comodo zaino in materiali esterni resistenti e lavabili. Tasca frontale con organizer e spazio per oggetti personali. La tasca principale con scomparto per laptop e tablet si apre di 180°. Punto di forza: cavo USB integrato con porta per il collegamento di dispositivi mobili. Parte posteriore imbottita con scomparto nascosto con cerniera. Dimensioni: circa 36 × 21 × 47 cm. Peso: circa 1,3 kg. 100% poliestere. Colore nero/grigio/blu.

WAP 035 600 OL TYC



Borsone – Taycan

Comodo borsone in materiali esterni resistenti e lavabili. Scomparto laterale ventilato per scarpe e biancheria sporca. Ampia tasca anteriore e posteriore con zip. Tracolla regolabile e rimovibile. Dimensioni: circa 65 × 40 × 30 cm. Peso: circa 1,5 kg. 100% poliestere. Colore nero/grigio/blu.

WAP 060 600 OL TYC



Custodia multiuso – Taycan

Comoda custodia in policarbonato, con chiusura lampo continua. Scritta «PORSCHE» davanti e dietro. Spazio interno con tasche dotate di chiusura lampo, tasche a rete e fasce elastiche. Dimensioni: circa 18 × 13,5 × 7 cm. Colore nero/blu.

WAP 035 304 OL MPC

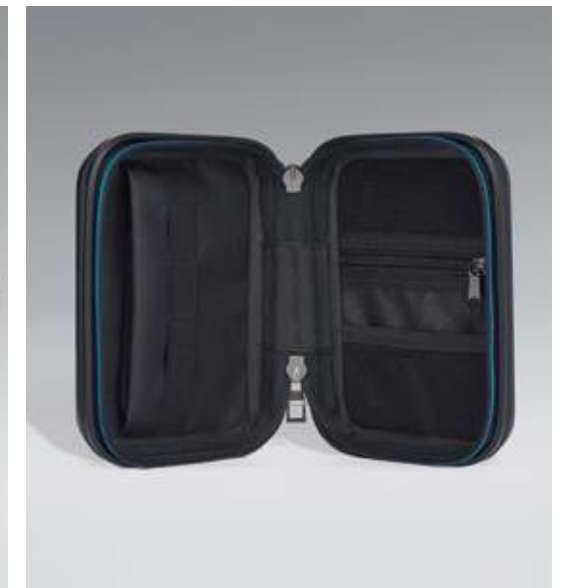



Auto in legno – Taycan

Vettura giocattolo in legno. La forma si ispira alla Porsche Taycan. Lunghezza: circa 12 cm. 100% legno. Per bambini a partire da 2 anni. Adatta per Porsche Race Truck. Colore legno naturale/bianco/rosso/nero. Made in Europe.

WAP 040 600 0L



911 Collection

Binomi quali «classica ma decisa» o «sportiva ma elegante» non rappresentano affatto dei contrasti per una Porsche 911, bensì aspetti della sua poliedrica personalità con cui da oltre 50 anni fa battere il cuore agli appassionati delle auto sportive di tutto il mondo.

La 911 Collection elabora e reinterpreta il linguaggio iconico della 911 creando look sportivi ed eleganti per uomo e donna. Il design purista colpisce grazie a un branding discreto, che consente di combinare i capi della collezione in modo ideale e di indossarli ogni giorno. I capi sono completati da due cronografi, un esclusivo set di modellini, un set di tazzine da caffè e l'ultima tazza da collezione.

911 Carrera 4S: Consumo di carburante [l/100 km] [WLTP]: consumo basso 18,5–18,3 · consumo alto 9,3–9,0 · consumo combinato 11,1–10,7; Emissioni CO₂ combinate: 252–242 g/km



T-Shirt uomo – 911

T-Shirt con scollo a V e orlo aperto. Taschino sul petto bordato con nastro nero opaco. 100 % cotone. In colore nero.

WAP 943 00S–3XL OK



T-Shirt donna – 911

T-Shirt con scollo a V e orlo aperto. Taschino sul petto bordato con nastro nero opaco. 61 % poliestere, 33 % cotone, 6 % elastan. In colore grigio mélange.

WAP 944 0XS–XXL OK



Pullover uomo – 911

Pullover lavorato a maglia con girocollo. 90 % lana, 10 % cachemire. In colore grigio scuro mélange.

WAP 945 00S–3XL OK



Giacca donna – 911

Giacca trapuntata con imbottitura leggera con collo alla coreana. Polsini con chiusura lampo. Due tasche laterali con chiusura lampo. Materiale esterno: 75 % nylon, 25 % alluminio. Imbottitura: 100 % poliestere. In colore bianco argento.

WAP 942 0XS–XXL OK



Gilet uomo – 911

Gilet con imbottitura leggera e colletto stile baseball. Impuntura e perforazione sul davanti e sulle spalle. Zone laterali in Softshell. Due tasche laterali con chiusura lampo. Scritta «PORSCHE» sul petto. 100 % poliestere. Colore nero.

WAP 941 00S–3XL OK

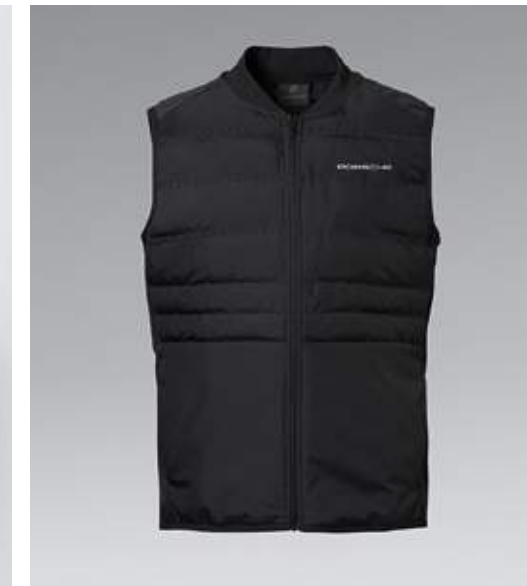



Sport Chrono – 911

Design del cronografo ispirato alla nuova 911 di ottava generazione. Meccanismo svizzero RONDA con 13 pietre preziose e cassa in acciaio legato in due pezzi con rivestimento in PVD di colore nero. A tenuta stagna fino a 10 ATM. Quadrante in metallo con stemma Porsche applicato a ore 12. Vetro zaffiro con trattamento antiriflesso su un lato. Cinturino in gomma nera con struttura a nido d'ape sul lato superiore e rilievo di pneumatici su quello inferiore. Fibbia ad ardiglione in acciaio legato con rivestimento in PVD di colore nero e scritta al laser «PORSCHE». Ø 42 mm. Swiss made.

WAP 070 911 OK



Sport Chrono unisex – 911

Design del cronografo ispirato alla nuova 911 di ottava generazione. Meccanismo svizzero RONDA con 13 pietre preziose e cassa in acciaio legato in due pezzi con rivestimento in PVD di colore argento scuro. A tenuta stagna fino a 10 ATM. Quadrante in metallo con stemma Porsche applicato a ore 12. Vetro zaffiro con trattamento antiriflesso su un lato. Cinturino in gomma nera con struttura a nido d'ape sul lato superiore e rilievo di pneumatici su quello inferiore. Fibbia ad ardiglione in acciaio legato con rivestimento in PVD di colore argento scuro e scritta al laser «PORSCHE». Ø 38 mm. Swiss made.

WAP 070 900 OK





911 Carrera

Colore rosso. Interni in colore nero.
In metallo. Scala 1:43.

WAP 020 174 OK



911 Carrera S

Colore argento dolomite metallizzato.
Interni in colore grigio ardesia.
In metallo. Scala 1:43.

WAP 020 170 OK



911 Carrera 4S

In colore giallo racing. Interni in nero.
In metallo. Scala 1:43.

WAP 020 172 OK



911 Carrera 4S Pullback

Colore arancione lava. Interni in nero.
In metallo. Scala 1:43.

WAP 020 027 OK



911 Carrera Cabriolet

Colore blu Biscaglia metallizzato.
Interni e capote in colore nero.
In metallo. Scala 1:43.

WAP 020 175 OK



911 Carrera S Cabriolet

Colore blu notte metallizzato.
Interni in nero/beige Mojave.
In metallo. Scala 1:43.

WAP 020 171 OK



911 Carrera 4S Cabriolet

Colore blu genziana metallizzato.

Interni in grigio ardesia/gesso.

In metallo. Scala 1:43.

WAP 020 173 OK



911 Carrera 4S: Consumo di carburante [l/100 km] [WLTP]: consumo basso 18,5–18,3 - consumo alto 9,3–9,0 - consumo combinato 11,1–10,7;
Emissioni CO₂ combinate: 252–242 g/km



Urban Explorer Collection

I compromessi non trovano spazio in questa collezione. La Urban Explorer Collection è infatti concepita per plasmare il futuro assieme senza indecisioni.

La collezione è volta a soddisfare le particolari esigenze di chi viaggia per lavoro. I pregiati tessuti per i capi da uomo e da donna combinano l'ottimo comfort a un look elegante, che conferisce un aspetto eccezionale anche dopo un volo intercontinentale.

I tagli moderni convincono grazie ai dettagli funzionali: le prese d'aria garantiscono una ventilazione ottimale, mentre le tasche con cerniera lampo a scomparsa offrono spazio per contanti o carte di credito.

La combinazione tra tessuti selezionati con cura, colori tenui e un elaborato design rende gli articoli della Urban Explorer Collection perfetti per qualsiasi occasione. Per perseguire le proprie idee verso il futuro con flessibilità ed entusiasmo.



Felpa donna – Urban Explorer

Felpa con maniche effetto raglan e dettagli funzionali. Con due tasche laterali con zip e orlo laterale a vista. Spallone perforato per una ventilazione ottimale con zip. Scritta «PORSCHE» sul petto. 68% poliestere, 25% viscosa, 7% elastan. In colore grigio mélange/nero.

WAP 213 OXS–XXL OL UEX



Polo donna – Urban Explorer

Polo a maniche corte con scollo a V, colletto di camicia e tasca laterale a scomparsa. Con scritta «PORSCHE» sull'avambraccio sinistro. 95% cotone, 5% elastan. Colore kaki.

WAP 204 OXS–XXL OL UEX



Pantaloni in felpa donna – Urban Explorer

Comodi pantaloni in felpa con cordino e dettagli funzionali come gli inserti perforati sul retro del ginocchio per una ventilazione ottimale. Con due tasche laterali, una tasca sul dietro con zip e una tasca aggiuntiva a scomparsa con zip per oggetti di valore. Vita con passanti, bottone e zip. Scritta «PORSCHE» sulla tasca laterale sinistra. 68% poliestere, 25% viscosa, 7% elastan. In colore grigio mélange.

WAP 210 OXS–XXL OL UEX



Gilet trapuntato uomo – Urban Explorer

Gilet con imbottitura leggera e bottoni a pressione, scollo a V e due tasche laterali. Ideale per viaggiare: il gilet si piega e si chiude diventando un comodo cuscino. Con scritta «PORSCHE» sul petto. Materiale esterno: 71% nylon, 29% poliestere. Rivestimento interno: 100% nylon. Imbottitura: 100% poliestere. Colore grigio con dettagli in rosso.

WAP 207 00S–3XL OL UEX



Pantaloni in felpa uomo – Urban Explorer

Comodi pantaloni in felpa con dettagli funzionali come passamani trapuntati e inserti perforati sul retro del ginocchio per una ventilazione ottimale. Con due tasche, tasca sul dietro con zip e tasca aggiuntiva a scomparsa con zip per oggetti di valore. Vita con passanti, bottone e zip. Scritta «PORSCHE» sulla tasca laterale sinistra. 68% poliestere, 25% viscosa, 7% elastan. In colore nero.

WAP 211 00S–3XL OL UEX



Polo uomo – Urban Explorer

T-Shirt a maniche corte con girocollo e taschino applicato sul petto con tasca con zip a scomparsa. 95% cotone, 5% elastan. Colore kaki.

WAP 202 00S–3XL OL UEX



Cintura unisex – Urban Explorer

Cintura a regolazione continua. Fibbia rimovibile con scritta «PORSCHE» impressa. Disponibile nelle taglie S [80 cm], M [95 cm], L [110 cm] e XL [125 cm]. Cintura: 100% poliestere. Fibbia: 96% zinco, 4% alluminio. Colore nero.

WAP 200 00S–0XL 0L UEX



Borsa da viaggio e zaino 2 in 1 – Urban Explorer

Pratica borsa utilizzabile come borsone da viaggio o come zaino. In resistente materiale impermeabile. Con scomparto impermeabile e scomparto separato per laptop. 100% poliestere. In colore antracite con dettagli neri e rossi.

WAP 035 201 0L UEX



Zaino – Urban Explorer

Zaino con roll-top in resistente materiale impermeabile. Con scomparto per laptop, scomparto a scomparsa sul retro e ampio vano principale. 100% poliestere. In colore antracite con dettagli neri e rossi.

WAP 035 200 0L UEX





GT4 Clubsport Collection

La nuova 718 Cayman GT4 Clubsport è per chi è alla ricerca di libertà. Per coloro che vogliono liberarsi di etichette, convenzioni e conformismo. Per chi cerca la sfida, nella vita quotidiana, sul circuito, durante le corse o sui lunghi percorsi.

Nella GT4 Clubsport, tutto è puro Motorsport. Una vera vettura da corsa «chiavi in mano». Basta sedersi al volante, allacciare la cintura, mettere in moto e partire. Scaldare pneumatici e freni e a contare ci pensa il cronometro. Nessuna scusa.

La GT4 Clubsport Collection si ispira al look di quest'auto ribelle con motore centrale e riprende il motivo dello stemma giallo-nero su giacca a vento, cappellino da baseball, portachiavi da collo e Collector's T-Shirt nella scatola di latta. Per lui, come polo sportiva. Per lei, come T-Shirt con femminile girocollo.

La GT4 Clubsport è più che fedeltà al circuito. È una dichiarazione d'amore verso il Motorsport. E questa è la sua collezione.



T-Shirt donna – GT4 Clubsport

T-Shirt a maniche corte con motivo dello stemma sulle maniche e scritta «PORSCHE» sulla schiena. Ispirata al design della 718 Cayman GT4 Clubsport. 69% poliestere, 27% cotone, 4% elastan. Colore grigio mélange/giallo.

WAP 341 OXS–XXL OL CLS



Polo uomo – GT4 Clubsport

Polo a maniche corte con motivo dello stemma sulle maniche e scritta «PORSCHE» sul petto. Ispirata al design della 718 Cayman GT4 Clubsport. 100% cotone. Colore nero/giallo.

WAP 344 OOS–3XL OL CLS



Giacca a vento unisex – GT4 Clubsport

Giacca a vento con collo alla coreana. Inserti in rete su fondo giallo ispirati al design della 718 Cayman GT4 Clubsport. Con tasche laterali, tasche interne con chiusura zip e scritta «PORSCHE» su petto e colletto. Incluso portachiavi rimovibile [100% poliestere] con moschettone [100% zinco]. Giacca a vento: 100% poliestere. In colore nero con dettagli in giallo.

WAP 349 OXS–3XL OL CLS



Collector's T-Shirt Edition N. 15 – Limited Edition – GT4 Clubsport

T-shirt Collector's ispirata al design della 718 Cayman GT4 Clubsport. Motivo con stemma e scritta «PORSCHE» sul petto. Confezionata in esclusiva scatola metallica con lo stesso motivo stampato. Inclusa cartolina con informazioni sulla vettura. T-shirt in tessuto molto morbido. 100% cotone. Colore nero/giallo.

WAP 347 OXS–3XL OL CLS





Cappellino da baseball – GT4 Clubsport

Cappellino da baseball a 6 pannelli ispirato alla 718 Cayman GT4 Clubsport. Con scritta «PORSCHE» stampata e cuciture decorative gialle. Lato inferiore della tesa e pannello posteriore con stampa ispirata alla verniciatura della vettura. 100% cotone. Colore nero con dettagli in giallo.

WAP 340 001 OL CLS



Portachiavi da collo – GT4 Clubsport

Nastro portachiavi con rete di supporto per smartphone con vano per carte [100% silicone]. Incluso moschettone, due anelli portachiavi [in due diverse dimensioni] e chiusura di sicurezza 100% plastica. Ispirato al design della 718 Cayman GT4 Clubsport. Nastro: 100% poliestere. Moschettone e anelli portachiavi: 100% metallo. In colore nero/giallo.

WAP 340 002 OL CLS



Zaino – GT4 Clubsport

Zaino leggero con un vano principale e tasche laterali. Motivo stampato ispirato alla verniciatura della vettura. Spallacci in tessuto e rete. Incluso portachiavi rimovibile con moschettone [61% zinco, 39% poliestere]. Zaino: 100% poliestere. Anello portachiavi: 100% metallo. In colore nero/giallo.

WAP 035 340 OL CLS



718 Cayman GT4 Clubsport

Colore nero/giallo. Interni in colore nero. In metallo. Scala 1:43. Incluso il codice per il download della versione completa di Forza Motorsport 7.

WAP 020 415 OK



718 Cayman GT4 Clubsport

Colore nero/giallo. Interni in colore nero. In resina. Scala 1:18.

WAP 021 415 OK



Classic Collection

La Classic Collection riporta in voga il fascino di questa storica vettura sportiva e ricorda la tradizione della storia Porsche nei capi di abbigliamento e negli esclusivi accessori. I tessuti della collezione combinano materiali moderni con tagli classici e lineari. Nelle versioni più recenti delle polo e delle giacche, i pregiati badge rimandano ai primi anni dell'era Porsche con la storica scritta «PORSCHE».

Il design puristico si fonde armoniosamente con i colori tenui. Eleganti accessori in pelle come i guanti per la guida e il bagaglio per il tempo libero o il pregiato cronografo svizzero completano il look esclusivo. Così la Classic Collection fa rivivere il fascino dei classici Porsche sulla strada: nostalgica, senza tempo ed elegante come le icone delle vetture sportive a cui è dedicata.



Polo uomo – Classic

Polo classica con 3 bottoni. Applicazione in tessuto con storica scritta «PORSCHE» sul petto a sinistra. 47,5% cotone, 47,5% poliestere, 5% elasthan. Colore grigio chiaro mélange.

WAP 718 00S–3XL OK



Maglietta a maniche lunghe uomo – Classic

Maglietta a maniche lunghe con colletto e 4 bottoni. Webpatch con storica scritta «PORSCHE» sul taschino. 47,5% cotone, 47,5% poliestere, 5% elasthan. Colore grigio chiaro mélange.

WAP 714 00S–3XL OK



Polo donna – Classic

Polo da donna elegante con colletto alla coreana corto e abbottonatura lunga nascosta. Webpatch di alta qualità con storica scritta «PORSCHE» sul petto a sinistra. 76% poliestere, 20% cotone, 4% elasthan. Colore grigio scuro mélange.

WAP 717 0XS–XXL OK



Giacca uomo – Classic

Giacca da uomo imbottita con maniche di maglia e colletto. Con chiusura zip e bottoni automatici. Patch nella parte superiore del braccio con scritta storica «PORSCHE». Stampa nella parte interna della giacca con logo dell'anniversario e citazione da Ferry Porsche. Materiale esterno: 60 % poliestere, 40 % poliammide; rivestimento: 100 % nylon; maniche: 54 % poliestere, 20 % acrilico, 20 % poliammide, 6 % lana. Colore grigio scuro.

WAP 712 00S-3XL OK



Giacca donna – Classic

Giacca da donna imbottita con maniche di maglia. Colletto alla coreana con bordo in similpelle e fibbia. Con chiusura zip e bottoni automatici. Patch nella parte superiore del braccio con scritta storica «PORSCHE». Stampa nella parte interna della giacca con logo dell'anniversario e citazione da Ferry Porsche. Materiale esterno: 60 % poliestere, 40 % poliammide; rivestimento: 100 % nylon; maniche: 54 % poliestere, 20 % acrilico, 20 % poliammide, 6 % lana. Colore grigio chiaro.

WAP 713 0XS-XXL OK





Borsa da weekend – Classic

Design moderno con citazioni della classica vettura Porsche. Distintivi in pelle con storica scritta «PORSCHE» nella parte anteriore. Bottoni che ricordano i classici cerchi Porsche. Con diversi scomparti. Incl. beauty case e due tasche interne separate. Tracolla in pelle. Dimensioni: circa 58 x 27 x 27 cm. Dimensioni beauty case: circa 25 x 20 x 7 cm. Contenuto: circa 75 l. Peso: circa 3,0 kg. Realizzato in nylon con dettagli in pelle di alta qualità. Colore antracite.

WAP 035 716 OK



Guanti in pelle uomo – Classic

Guanti da guida da uomo con 2 file di perforazioni sulla parte superiore e inferiore. Sulle nocche 4 aperture cucite a mano. Bottone a pressione in ottone anticato sul dorso della mano con scritta «PORSCHE». Senza imbottitura. 100% nappa di agnello. In colore nero. Disponibili nelle taglie S, M ed L.

WAP 519 001-003 OH



Guanti in pelle da donna – Classic

Guanti da guida da donna con perforazione all'over sul dorso pelle liscia all'interno. Sulle nocche 4 aperture con orlatura. Bottone a pressione in ottone anticato sul dorso della mano con scritta «PORSCHE». Senza imbottitura. 100% nappa di agnello. In colore nero. Disponibili nelle taglie S, M ed L.

WAP 518 001-003 OH



Tessuti

Tagli sportivi, dettagli intelligenti, materiali di alta qualità e un'accurata lavorazione rendono i capi della Porsche Driver's Selection esclusivi e adatti alla vita di tutti i giorni. Ritroviamo lo stile negli stemmi elegantemente reinterpretati, nelle scritte «PORSCHE» ricamate in modo particolarmente delicato nella fodera o inserite sobriamente tono su tono.

Le basi della moda possono essere combinate in maniera ideale e fissano i piccoli dettagli all'insegna dell'entusiasmo per le vetture sportive in ogni outfit.



Polo con stemma uomo

Polo in piqué con spacco laterale e parte posteriore leggermente più lunga. Bottoni con scritta «PORSCHE», pregiato stemma Porsche ricamato sul petto. 100 % cotone.

WAP 591 00S-3XL OB [bianco],
WAP 592 00S-3XL OB [nero]



T-Shirt con stemma uomo

T-Shirt sportiva a maniche corte da uomo, con ampio stemma Porsche in stampa opaca tono su tono sul petto. 100 % cotone. Colore nero.

WAP 821 00S-3XL OK



T-Shirt donna – Stemma Porsche

Stemma Porsche impreziosito con strass di colore nero. 95 % cotone, 5 % elasthan. Colore nero.

WAP 797 0XS-XXL OE



T-Shirt con stemma donna

T-Shirt donna elegante ma sportiva con femminile scollo profondo a girocollo. Con stemma Porsche in colore oro rose in stampa lucida sul davanti. 95 % cotone, 5 % elasthan. Bianco/oro rose.

WAP 822 0XS-XXL OK



T-Shirt con scritta donna

T-Shirt da donna, elegante ma sportiva con femminile scollo profondo a girocollo. Con scritta «PORSCHE» in colore argento in stampa lucida negativa sul petto. 95 % cotone, 5 % elasthan. Bianco/argento.

WAP 825 0XS-XXL OK



Berretto da baseball

Cappellino da baseball con stemma Porsche nero [badge in gomma] sul lato anteriore e con il lato inferiore della visiera in rosso. Chiusura a clip con scritta «PORSCHE» incisa. Materiale esterno: 69 % poliammide, 31 % elasthan. Imbottitura: 100 % cotone. Colore nero/rosso.

WAP 490 010 OJ



Berretto con stemma

100% cotone. Con pregiato stemma Porsche ricamato. Larghezza regolabile. Colore nero.

WAP 080 005 0C



Berretto con stemma

100% cotone. Con pregiato stemma Porsche ricamato. Larghezza regolabile. Colore bianco.

WAP 080 004 0C



T-Shirt Turbo uomo

T-Shirt sportiva da uomo, a maniche corte con grande scritta «turbo» impressa in 3D e scritta «PORSCHE» piccola sul petto. 50% cotone, 50% poliestere. Colore grigio mélange.

WAP 824 00S-3XL 0K



T-Shirt Turbo uomo

T-Shirt sportiva da uomo, a maniche corte con grande scritta «turbo» impressa in 3D e scritta «PORSCHE» piccola sul petto. 50% cotone, 50% poliestere. In colore nero.

WAP 823 00S-3XL 0K



Felpa con cappuccio Turbo uomo

Pullover con cappuccio e grande scritta 3D «turbo» impressa e scritta «PORSCHE» piccola stampata sul petto. Con tasca a marsupio e due tasche laterali. Gradevole materiale felpato liscio. 72% poliestere, 23% cotone, 5% elastan. Colore nero.

WAP 518 00S-3XL 0K



Giubbino uomo

Moderno giubbino con colletto baseball, due tasche laterali e tasca interna con bottone a pressione. Polsini elastici a costine. Con scritta «PORSCHE» sul lato sinistro sul petto e stemma Porsche [badge in gomma] sull'avambraccio sinistro. 100% poliestere. Colore nero.

WAP 676 00S-3XL 0K



Cappellino con visiera Turbo

Cappellino a 5 pannelli in materiale strutturato con scritta «turbo» impressa. Chiusura in metallo con scritta «PORSCHE». Materiale esterno: 97% poliestere, 3% elastan. Imbottitura: 100% cotone. Colore nero.

WAP 820 001 OK



Polo uomo

Polo con funzione «Cool & Dry». Antibatterica. Con abbottonatura sottile a 3 bottoni. Logo «PORSCHE» [Rubber-Badge] sul braccio sinistro. Banda nera all'interno del collo con scritta bianca «PORSCHE». 95% poliammide, 5% elastan. Colore nero.

WAP 493 00S-3XL OJ



Polo donna

Polo con funzione «Cool & Dry». Antibatterica. Con abbottonatura sottile a 3 bottoni. Logo «PORSCHE» [Rubber-Badge] sul braccio sinistro. Banda nera all'interno del collo con scritta bianca «PORSCHE». 95% poliammide, 5% elastan. Colore rosso.

WAP 494 0XS-XXL OJ



Polo uomo

Polo in piqué con scritta «PORSCHE» ricamata sul petto. Manica con bordino. 100% cotone.

WAP 750 00S-3XL OB [nero],
WAP 751 00S-3XL OB [bianco],
WAP 909 00S-3XL OB [rosso]



Polo donna

Polo in piqué con scritta «PORSCHE» ricamata sul petto. Polsini con bordino. 96 % cotone, 4 % elastan. Colore nero.

WAP 745 OXS-XXL OB



Giacca Soft Shell uomo

Idrorepellente e a traspirazione attiva [colonna d'acqua: 8.000 mm, traspirabilità: 8.000 g/m²/24 h]. 2 tasche laterali e tasca sul petto con chiusura lampo. Stemma Porsche sul braccio sinistro. Cappuccio con coulisse. 94 % poliestere, 6 % elastan. Colore nero.

WAP 516 00S-3XL OH



Berretto da baseball

100 % poliestere. Larghezza regolabile. Colore nero.

WAP 080 002 OC



Set berretto e sciarpa

Set formato da berretto lavorato a maglia e sciarpa con etichetta «PORSCHE». 50 % lana Merino, 50 % acrilico. Confezione regalo inclusa. Colore grigio scuro mélange.

WAP 940 001 OK



Sciarpa multifunzione

Sciarpa tubolare senza cuciture dall'uso versatile. Con stampa Porsche ed etichetta dello stemma sull'orlo. Realizzata in materiale Coolmax. 100 % poliestere. Taglia unica: 25 x 50 cm.

WAP 727 001 OM POR





Giacca uomo 2-in-1

Versatile giacca da uomo sportiva, con gilet rimovibile. Giacca con rivestimento interno rosso, due tasche a pattina applicate, tasche interne con chiusura lampo sulle anche e sul petto. Stemma Porsche nero in silicone sul braccio sinistro. Gilet indossabile in rosso o nero con due tasche laterali. Il gilet può essere ripiegato nell'apposita tasca e quindi portato separatamente in modo compresso. Giacca in 100% poliestere. Gilet in 100% nylon. Colore nero/rosso.

WAP 491 00S-3XL OJ

Giacca donna 2-in-1

Versatile giacca da donna sportiva con gilet rimovibile. Giacca con rivestimento interno rosso, due tasche con pattina applicate, tasche interne con chiusura lampo sulle anche e sul petto. Stemma Porsche nero in silicone sul braccio sinistro. Gilet reversibile in rosso o nero con due tasche laterali. Il gilet può essere ripiegato nell'apposita tasca e quindi trasportato separatamente una volta compresso. Giacca in 100% poliammide. Gilet in 100% nylon. Colore nero/rosso.

WAP 492 0XS-XXL OJ





Giacca in felpa uomo

Giacca in felpa sportiva con inserti in nylon e collo alto. 2 tasche laterali e tasca sul petto con chiusura lampo. Con stemma Porsche sul braccio sinistro. 92% cotone, 8% elastan. Inserti: 100% poliestere. Colore nero.

WAP 517 00S-3XL OH



Giacca in nylon donna

Giacca leggera con colletto a revers. Parti in nylon trapuntate e leggermente imbottite. Gli inserti in felpa sui fianchi e sulle maniche garantiscono una perfetta vestibilità e il massimo comfort. 2 tasche laterali con bottone a pressione. Bottoni a pressione sul davanti. Etichetta intessuta con stemma Porsche sul braccio sinistro. 100% poliammide. Inserti: 95% cotone, 5% elastan. Colore nero.

WAP 798 0XS-XXL OH





Occhiali

Non si diventa un'icona di stile seguendo le tendenze, ma creandole, proprio come ha fatto nel 1978 Porsche Design con i leggendari occhiali da sole pilota con lenti intercambiabili. Il remake di questa icona del design è ora disponibile, insieme ad altri occhiali da lettura e da sole selezionati da Porsche Design, anche nel Porsche Driver's Selection Shop.

Gli esclusivi occhiali sono eleganti non solo per il loro design, ma anche per le loro performance: le lenti in plastica di alta qualità degli occhiali da sole offrono ad esempio una protezione UV al 100% e i materiali ad alte prestazioni garantiscono una stabilità ottimale, pronta a soddisfare tutte le sfide di uno stile di vita sportivo.



Occhiali di lettura P ' 8801

La prima Porsche tra gli occhiali di lettura, sempre attuali in fatto di design e funzionalità. La montatura in acciaio inox: ridotta in modo coerente all'essenziale, in modo da renderne la forma senza tempo. Le astine: un entusiasmante contrasto. Forma dinamica, leggermente trasparenti e realizzate in poliammide hightech. Le lenti: antigraffio, antirottura e ad alta visibilità. Montatura: in colore nero. Staffe: in colore nero.

WAP 078 801 OLO 25 [2,5],
WAP 078 801 OLO 20 [2,0],
WAP 078 801 OLO 15 [1,5],
WAP 078 801 OLO 10 [1,0]



Occhiali di lettura P ' 8811

Gli esclusivi occhiali di lettura di Porsche Design P ' 8811 combinano raffinata tecnica, lavorazione perfetta e design fuori dal comune. L'individualismo e lo stile di chi li indossa si riflettono nel look purista e imponente degli occhiali P ' 8811. Montatura in acciaio inox: in colore nero.

WAP 078 811 OLO 25 [2,5],
WAP 078 811 OLO 20 [2,0],
WAP 078 811 OLO 15 [1,5],
WAP 078 811 OLO 10 [1,0]



**Occhiali da sole P'8508 – Heritage**

Stile retrò in versione moderna: occhiali da pilota Porsche Design in acciaio inossidabile con aste ultraflessibili. In acciaio inossidabile. Con scritta «Porsche Design» su lenti e aste. Colore oro/bordeaux. Made in Italy.

WAP 078 508 OL HRT

**Occhiali da sole P'8642 – 917 Salzburg**

Moderni occhiali da sole senza tempo di Porsche Design con look della 917 Salzburg Collection. Realizzati in acciaio legato. In rosso/bianco con scritta «Porsche Design» sulla lente e sulle astine. Lenti: a specchio color argento. Made in Italy.

WAP 078 642 OM 917

**Occhiali da sole P'8478 A**

Gli occhiali da sole P'8478 di Porsche Design sono stati nel 1978 i primi occhiali da sole del mondo con meccanismo per il cambio delle lenti e ne sono stati venduti oltre 6 milioni. La riproduzione fedele all'originale in materiali high-tech è disponibile anche nella Porsche Driver's Selection. Gli «occhiali esclusivi» di Porsche Design vengono forniti con un paio di lenti di ricambio. Montatura in titanio. Lenti in policarbonato con 100% di protezione UV. Montatura: in oro leggero. Lenti: in marrone. Lenti di ricambio: in azzurro/argento specchiato.

WAP 078 478 OJ A69

**Occhiali da sole P'8478 B**

Gli occhiali da sole P'8478 di Porsche Design sono stati nel 1978 i primi occhiali da sole del mondo con meccanismo per il cambio delle lenti e ne sono stati venduti oltre 6 milioni. La riproduzione fedele all'originale in materiali high-tech è disponibile anche nella Porsche Driver's Selection. Gli «occhiali esclusivi» di Porsche Design vengono forniti con un paio di lenti di ricambio. Montatura in titanio. Lenti in policarbonato con 100% di protezione UV. Montatura: in titanio. Lenti: in sfumatura di grigio/argento specchiato. Lenti di ricambio: in verde.

WAP 078 478 OJ B69

**Occhiali da sole P'8642 M – MARTINI RACING®**

Design moderno e intramontabile, in acciaio legato in stile MARTINI RACING®. L'effetto 3D del concetto Straight Edge crea un affascinante gioco luminoso. Colore blu scuro con la stampa «MARTINI RACING» sull'asta. Occhiali specchiati in blu. Made in Italy.

WAP 078 642 OK M62





Occhiali da sole P' 8508 A

Stile retrò, interpretazione moderna: gli occhiali da sole pilota di Porsche Design sono disponibili anche nella Porsche Driver's Selection. Le aste sono ultraflessibili. Modello con lenti polarizzate. Montatura in acciaio legato. Lenti in policarbonato con protezione UV 100%. Montatura: colore gold. Lenti: colore green polarized.

WAP 078 508 OJ A62



Occhiali da sole P' 8508 C

Stile retrò, interpretazione moderna: gli occhiali da sole pilota di Porsche Design sono disponibili anche nella Porsche Driver's Selection. Le aste sono ultraflessibili. Montatura in acciaio legato. Lenti in policarbonato con protezione UV 100%. Montatura: colore palladium. Lenti: colore olive/silver mirrored.

WAP 078 508 OJ C62



Occhiali da sole P' 8509 A

Gli occhiali da sole P' 8509 Porsche Design sono disponibili anche nella Porsche Driver's Selection. La moderna forma degli occhiali, unita ai materiali esclusivi, è ciò che rende questi occhiali così unici. Montatura in acciaio legato. Lenti in policarbonato con protezione UV 100%. Montatura: colore black mat/black. Lenti: colore brown.

WAP 078 509 OJ A64



Occhiali da sole P' 8565 A

Stile minimalista e sportivo. Gli occhiali da sole P' 8565, il modello base della collezione Porsche Design, sono disponibili anche nella Porsche Driver's Selection. La montatura è estremamente leggera e flessibile. Montatura in acciaio legato. Lenti in policarbonato con protezione UV 100%. Montatura: colore black. Lenti: colore green.

WAP 078 565 OJ A63



Occhiali da sole P' 8565 D

Minimalisti e al tempo stesso sportivi. I P' 8565, il modello base nella collezione di occhiali da sole di Porsche Design, sono disponibili anche nella Porsche Driver's Selection. La montatura è particolarmente leggera e flessibile. Montatura in acciaio legato. Lenti in policarbonato con 100% di protezione UV. Montatura in titanio. Lenti: colore grey blue.

WAP 078 565 OJ D63



Orologi

Oltre 70 anni di esperienza nel Motorsport ci hanno insegnato che quando ogni singolo secondo può fare la differenza tra vittoria e sconfitta, la precisione assoluta è tutto: un principio che Porsche applica anche fuori dal circuito di gara, ad esempio agli orologi Porsche Driver's Selection.

Straordinaria Limited Edition o modelli particolarmente versatili con cinturino rimovibile. Illimitatamente sportivi o puristi ed eleganti. La combinazione di tecnologia di prima classe, materiali di alta qualità e design senza tempo rende gli orologi della Porsche Driver's Selection prodotti Lifestyle esclusivi che vanno di pari passo con la passione per le vetture sportive.

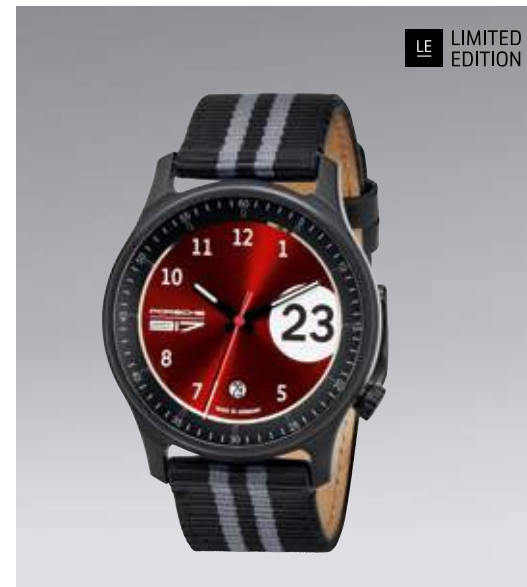

Pure Watch – Limited Edition – 917 Salzburg

Limitato a 1.917 copie. Orologio a tre lancette con movimento Swiss Parts. Resistente all'acqua fino a 5 ATM. Realizzato in acciaio inossidabile con rivestimento in PVD nero. Vetro minerale con rivestimento antiriflesso unilaterale. Quadrante in metallo rosso con «lollipop» bianco, noto dalle corse, e numero di partenza nero 23. Logo Porsche 917 a ore 9, visualizzazione della data a ore 6. Cinturino in tessuto nero/antracite. Chiusura realizzata in acciaio inossidabile con rivestimento in PVD con scritta «PORSCHE» incisa. Fissaggio cinturino con due anse a pressione. Design by Studio F. A. Porsche. In pregiata confezione. Diametro: Ø 42 mm. Made in Germany.

WAP 070 003 0M 917

Pure Watch

Movimento svizzero Ronda con una pietra preziosa. Cassa satinata a tenuta stagna fino a 5 ATM. Incisione sul fondo con numero di serie. Vetro minerale concavo con rivestimento in zaffiro su un lato. Cassa, corona e tubo in acciaio legato temprato con sistema a doppia guarnizione. Fondo stampato. Cinturino con 2 perni elastici in acciaio. Lancette delle ore e dei minuti in colore nero con Superluminova bianca. Quadrante con fondo nero opaco. Cinturino in pelle nera con cucitura rossa. Fibbia ad ardiglione satinata. Pregiata confezione regalo. Ø 42 mm.

WAP 070 010 0L 0PW



Porsche Carbon Composite Chronograph

Cronografo sportivo leggero con cassa in materiale composito di carbonio. Movimento svizzero Ronda con 13 pietre preziose. Resistente all'acqua fino a 5 ATM. Vetro antigraffio, superficie con rivestimento in zaffiro su un lato. Lancette delle ore e dei minuti e indici con superluminova bianca. 3 totalizzatori. Funzione di stop integrata. Cinturino in caucciù con struttura a nido d'ape sul lato superiore e impronta degli pneumatici in rilievo sul lato inferiore. Fibbia ad ardiglione in acciaio legato satinato con scritta «PORSCHE» incisa. Cinturino fissato con 2 anse a pressione in acciaio legato. Design di Studio F. A. Porsche. In pregiata confezione regalo. Ø 42 mm.

WAP 070 005 OMC RB



CH SWISS MADE

Cronografo Classic – Turbo

Cronografo Classic con orologio RONDA e 4 gemme. Quadrante in metallo argentato con dettagli in blu e rosso e scritta «turbo». Vetro zaffiro con rivestimento antiriflesso unilaterale. Cassa in acciaio finemente satinato. Impermeabilità fino a 10 ATM. Tubo e corona avvitati, lucidati. Cinturino in tessuto blu notte con elementi di regolazione della lunghezza. Lunghezza del cinturino di 22 mm. Fibbia in acciaio con scritta al laser «PORSCHE». Design di Studio F. A. Porsche. Con confezione pregiata dell'orologio. Altezza: 12 mm. Ø 44 mm. Swiss Made.

WAP 070 088 OL CLC

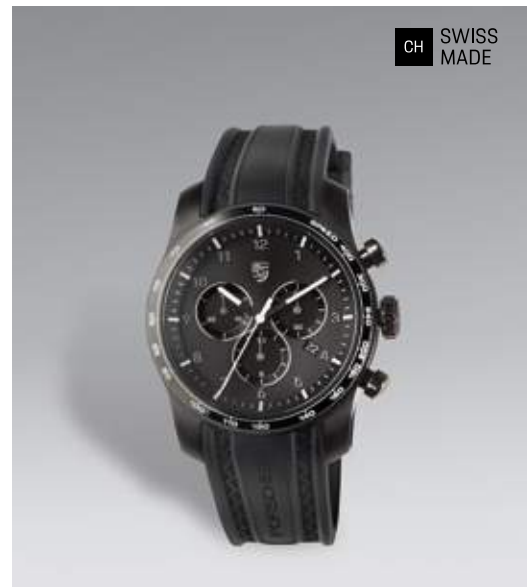

CH SWISS MADE

Sport Chrono – 911

Design del cronografo ispirato alla nuova 911 di ottava generazione. Meccanismo svizzero RONDA con 13 pietre preziose e cassa in acciaio legato in due pezzi con rivestimento in PVD di colore nero. A tenuta stagna fino a 10 ATM. Quadrante in metallo con stemma Porsche applicato a ore 12. Vetro zaffiro con trattamento antiriflesso su un lato. Cinturino in gomma nera con struttura a nido d'ape sul lato superiore e rilievo di pneumatici su quello inferiore. Fibbia ad ardiglione in acciaio legato con rivestimento in PVD di colore nero e scritta al laser «PORSCHE». Ø 42 mm. Swiss made.

WAP 070 911 OK

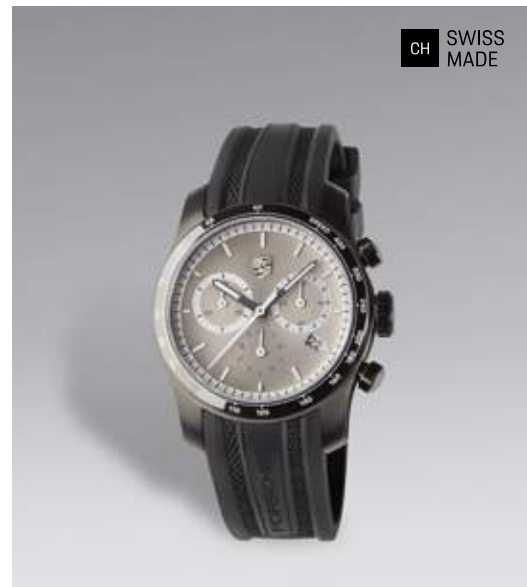

CH SWISS MADE

Sport Chrono unisex – 911

Design del cronografo ispirato alla nuova 911 di ottava generazione. Meccanismo svizzero RONDA con 13 pietre preziose e cassa in acciaio legato in due pezzi con rivestimento in PVD di colore argento scuro. A tenuta stagna fino a 10 ATM. Quadrante in metallo con stemma Porsche applicato a ore 12. Vetro zaffiro con trattamento antiriflesso su un lato. Cinturino in gomma nera con struttura a nido d'ape sul lato superiore e rilievo di pneumatici su quello inferiore. Fibbia ad ardiglione in acciaio legato con rivestimento in PVD di colore argento scuro e scritta al laser «PORSCHE». Ø 38 mm. Swiss made.

WAP 070 900 OK



CH SWISS MADE

Sport Chrono – MARTINI RACING®

Cronografo nel design MARTINI RACING®. Meccanismo svizzero ETA con 4 gemme. Incl. PowerDrive per aumentare la velocità di movimento delle lancette a oltre 200 Hz. Cassa satinata in acciaio legato composta da 3 pezzi. Impermeabile fino a 10 ATM. Rientranze fresate con elementi di design in nero inseriti separatamente. Quadrante in metallo con strisce MARTINI RACING®. Vetro zaffiro su un lato con trattamento antiriflesso. Cinturino in gomma nera con struttura a nido d'ape sul lato superiore e rilievo di pneumatici su quello inferiore. Fibbia ad ardiglione in acciaio legato con scritta al laser «PORSCHE». Ø 42 mm. Swiss made.

WAP 070 002 OJ

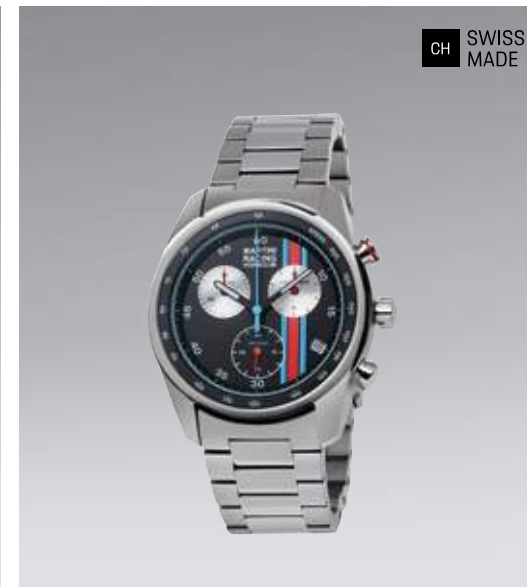

CH SWISS MADE

Cronografo – MARTINI RACING®

Cronografo nel design MARTINI RACING®. Meccanismo svizzero ETA con 4 gemme. Quadrante scuro in metallo con il tipico logo «MARTINI RACING® PORSCHE» e le linee. Superluminova delle lancette delle ore e dei minuti e delle cifre. Custodia in cinque parti in acciaio inossidabile, finemente satinata. Impermeabilità fino a 10 ATM. Funzione di stop integrata. Vetro zaffiro con trattamento antiriflesso su un lato. Tubo e corona avvitati e lucidati con stemma «PORSCHE» al laser sulla superficie a specchio. Cinturino in metallo con elementi di regolazione della lunghezza. Lunghezza del cinturino: 22 mm. Fibbia in acciaio con scritta al laser «PORSCHE». Con confezione degli orologi pregiata. Altezza: 12 mm. Ø 42 mm. Swiss Made.

WAP 070 071 OL MRC



Valigie

Le vetture sportive di Porsche offrono prestazioni eccezionali, design inconfondibile e caratteristiche esclusive. Soprattutto rappresentano il concept complessivo intelligente. La valigia della Porsche Driver's Selection estende questo concetto al bagagliaio: adatta per le attuali collezioni di moda, come valigia per il tempo libero di alta qualità, come accessorio classico nostalgico o per lo sport.

Le serie di valigie di Porsche Driver's Selection uniscono materiali moderni e resistenti con divisioni interne pratiche e un look sempre sportivo. A prescindere dal loro utilizzo in versione 2 in 1 funzionale, come zaino o borsone da viaggio, come elegante borsa da weekend con inserti in pelle o in versione autentica in stile MARTINI RACING®: in ogni pezzo è racchiuso l'entusiasmo per il viaggio. Perché non ci sono dubbi: gli appassionati Porsche non sono fatti per stare fermi.

Le indicazioni sulle combinazioni di valigie nei diversi modelli Porsche sono disponibili a pagina 358.



PTS Multiwheel® Ultralight Edition 2.0 M

Resistente valigia Multiwheel® ultraleggera in policarbonato. I gusci della valigia reagiscono in modo elastico. Dimensioni adatte allo spazio di carico delle vetture sportive Porsche di qualsiasi serie. Speciale maniglia in alluminio per un facile caricamento nel vano di carico. Chiusura TSA ribassata, barra telescopica a regolazione continua e rivestimenti in rete con cerniere all'interno. Imbottitura interna con scritta PORSCHE intessuta. Testata TUV. 5 anni di garanzia. Capacità: circa 33 l. Peso: circa 3,2 kg. Dim.: circa 55 × 40 × 20 cm. Grigio agata.

WAP 035 401 0L M7S

PTS Multiwheel® Ultralight Edition 2.0 M

Resistente valigia Multiwheel® ultraleggera in policarbonato. I gusci della valigia reagiscono in modo elastico. Dimensioni adatte allo spazio di carico delle vetture sportive Porsche di qualsiasi serie. Speciale maniglia in alluminio per un facile caricamento nel vano di carico. Chiusura TSA ribassata, barra telescopica a regolazione continua e rivestimenti in rete con cerniere all'interno. Imbottitura interna con scritta PORSCHE intessuta. Testata TUV. 5 anni di garanzia. Capacità: circa 33 l. Peso: circa 3,2 kg. Dim.: circa 55 × 40 × 20 cm. In bianco Carrara.

WAP 035 401 0L B9A

PTS Multiwheel® Ultralight Edition 2.0 M

Resistente valigia Multiwheel® ultraleggera in policarbonato. I gusci della valigia reagiscono in modo elastico. Dimensioni adatte allo spazio di carico delle vetture sportive Porsche di qualsiasi serie. Speciale maniglia in alluminio per un facile caricamento nel vano di carico. Chiusura TSA ribassata, barra telescopica a regolazione continua e rivestimenti in rete con cerniere all'interno. Imbottitura interna con scritta PORSCHE intessuta. Testata TUV. 5 anni di garanzia. Capacità: circa 33 l. Peso: circa 3,2 kg. Dim.: circa 55 × 40 × 20 cm. In argento GT.

WAP 035 401 0L M7Z

PTS Multiwheel® Ultralight Edition 2.0 M

Resistente valigia Multiwheel® ultraleggera in policarbonato. I gusci della valigia reagiscono in modo elastico. Dimensioni adatte allo spazio di carico delle vetture sportive Porsche di qualsiasi serie. Speciale maniglia in alluminio per un facile caricamento nel vano di carico. Chiusura TSA ribassata, barra telescopica a regolazione continua e rivestimenti in rete con cerniere all'interno. Imbottitura interna con scritta PORSCHE intessuta. Testata TUV. 5 anni di garanzia. Capacità: circa 33 l. Peso: circa 3,2 kg. Dim.: circa 55 × 40 × 20 cm. In nero opaco.

WAP 035 401 0L R01

PTS Multiwheel® Ultralight Edition 2.0 M

Resistente valigia Multiwheel® ultraleggera in policarbonato. I gusci della valigia reagiscono in modo elastico. Dimensioni adatte allo spazio di carico delle vetture sportive Porsche di qualsiasi serie. Speciale maniglia in alluminio per un facile caricamento nel vano di carico. Chiusura TSA ribassata, barra telescopica a regolazione continua e rivestimenti in rete con cerniere all'interno. Imbottitura interna con scritta PORSCHE intessuta. Testata TUV. 5 anni di garanzia. Capacità: circa 33 l. Peso: circa 3,2 kg. Dim.: circa 55 × 40 × 20 cm. In rosso.

WAP 035 401 0L 84A

**PTS Multiwheel® Ultralight Edition 2.0 XL**

Resistente valigia Multiwheel® ultraleggera in policarbonato. I gusci della valigia reagiscono in modo elastico. Dimensioni adatte allo spazio di carico delle vetture sportive Porsche di qualsiasi serie. Speciale maniglia in alluminio per un facile caricamento nel vano di carico. Chiusura TSA ribassata, barra telescopica a regolazione continua e rivestimenti in rete con cerniere all'interno. Imbottitura interna con scritta PORSCHE intessuta. Testata TUV. 5 anni di garanzia. Capacità: circa 74 l. Peso: circa 4,6 kg. Dim.: circa 60,5 × 38,5 × 40 cm. In Grigio agata.

WAP 035 400 OL M7S

**PTS Multiwheel® Ultralight Edition 2.0 XL**

Resistente valigia Multiwheel® ultraleggera in policarbonato. I gusci della valigia reagiscono in modo elastico. Dimensioni adatte allo spazio di carico delle vetture sportive Porsche di qualsiasi serie. Speciale maniglia in alluminio per un facile caricamento nel vano di carico. Chiusura TSA ribassata, barra telescopica a regolazione continua e rivestimenti in rete con cerniere all'interno. Imbottitura interna con scritta PORSCHE intessuta. Testata TUV. 5 anni di garanzia. Capacità: circa 74 l. Peso: circa 4,6 kg. Dim.: circa 60,5 × 38,5 × 40 cm. In bianco Carrara.

WAP 035 400 OL B9A

**PTS Multiwheel® Ultralight Edition 2.0 XL**

Resistente valigia Multiwheel® ultraleggera in policarbonato. I gusci della valigia reagiscono in modo elastico. Dimensioni adatte allo spazio di carico delle vetture sportive Porsche di qualsiasi serie. Speciale maniglia in alluminio per un facile caricamento nel vano di carico. Chiusura TSA ribassata, barra telescopica a regolazione continua e rivestimenti in rete con cerniere all'interno. Imbottitura interna con scritta PORSCHE intessuta. Testata TUV. 5 anni di garanzia. Capacità: circa 74 l. Peso: circa 4,6 kg. Dim.: circa 60,5 × 38,5 × 40 cm. In argento GT.

WAP 035 400 OL M7Z

**PTS Multiwheel® Ultralight Edition 2.0 XL**

Resistente valigia Multiwheel® ultraleggera in policarbonato. I gusci della valigia reagiscono in modo elastico. Dimensioni adatte allo spazio di carico delle vetture sportive Porsche di qualsiasi serie. Speciale maniglia in alluminio per un facile caricamento nel vano di carico. Chiusura TSA ribassata, barra telescopica a regolazione continua e rivestimenti in rete con cerniere all'interno. Imbottitura interna con scritta PORSCHE intessuta. Testata TUV. 5 anni di garanzia. Capacità: circa 74 l. Peso: circa 4,6 kg. Dim.: circa 60,5 × 38,5 × 40 cm. In nero opaco.

WAP 035 400 OL R01

**PTS Multiwheel® Ultralight Edition 2.0 XL**

Resistente valigia Multiwheel® ultraleggera in policarbonato. I gusci della valigia reagiscono in modo elastico. Dimensioni adatte allo spazio di carico delle vetture sportive Porsche di qualsiasi serie. Speciale maniglia in alluminio per un facile caricamento nel vano di carico. Chiusura TSA ribassata, barra telescopica a regolazione continua e rivestimenti in rete con cerniere all'interno. Imbottitura interna con scritta PORSCHE intessuta. Testata TUV. 5 anni di garanzia. Capacità: circa 74 l. Peso: circa 4,6 kg. Dim.: circa 60,5 × 38,5 × 40 cm. In rosso.

WAP 035 400 OL 84A





PTS Multiwheel® Ultralight Edition 2.0 XXL

Resistente valigia Multiwheel® ultraleggera in policarbonato. I gusci della valigia reagiscono in modo elastico. Dimensioni adatte allo spazio di carico delle vetture sportive Porsche di qualsiasi serie. Speciale maniglia in alluminio per un facile caricamento nel vano di carico. Chiusura TSA ribassata, barra telescopica a regolazione continua e rivestimenti in rete con cerniere all'interno. Imbottitura interna con scritta PORSCHE intessuta. Testata TUV. 5 anni di garanzia. Capacità: circa 80 l. Peso: circa 5,1 kg. Dim.: circa 74 × 49 × 27,5 cm. In Grigio agata.

WAP 035 402 0L M7S



PTS Multiwheel® Ultralight Edition 2.0 XXL

Resistente valigia Multiwheel® ultraleggera in policarbonato. I gusci della valigia reagiscono in modo elastico. Dimensioni adatte allo spazio di carico delle vetture sportive Porsche di qualsiasi serie. Speciale maniglia in alluminio per un facile caricamento nel vano di carico. Chiusura TSA ribassata, barra telescopica a regolazione continua e rivestimenti in rete con cerniere all'interno. Imbottitura interna con scritta PORSCHE intessuta. Testata TUV. 5 anni di garanzia. Capacità: circa 80 l. Peso: circa 5,1 kg. Dim.: circa 74 × 49 × 27,5 cm. In nero opaco.

WAP 035 402 0L R01



PTS Multiwheel® Ultralight Edition 2.0 XXL

Resistente valigia Multiwheel® ultraleggera in policarbonato. I gusci della valigia reagiscono in modo elastico. Dimensioni adatte allo spazio di carico delle vetture sportive Porsche di qualsiasi serie. Speciale maniglia in alluminio per un facile caricamento nel vano di carico. Chiusura TSA ribassata, barra telescopica a regolazione continua e rivestimenti in rete con cerniere all'interno. Imbottitura interna con scritta PORSCHE intessuta. Testata TUV. 5 anni di garanzia. Capacità: circa 80 l. Peso: circa 5,1 kg. Dim.: circa 74 × 49 × 27,5 cm. In rosso.

WAP 035 402 0L 84A





New



Zaino Active

Zaino impermeabile con ampio scomparto principale, chiusura roll top e cerniera. Piccolo scomparto anteriore separato con cerniera [non impermeabile]. Tasche laterali, interno con scomparto per laptop e un'ulteriore tasca. Capacità: 24 l.

WAP 035 004 0M ACB



Borsone da weekend – Heritage

Moderno borsone da weekend in tela nello stile della Porsche 911 Targa 4S Heritage Design Edition. Scritta Porsche e altri dettagli color oro. Pregiate cinghie in pelle e tracolla regolabile. Vano interno con chiusura lampo. Inclusi tre scomparti interni separati per scarpe, camicie e accessori. 35% lino, 40% cotone, 25% pelle di vacchetta. Colore antracite.

WAP 035 011 0L HRT



Borsa – 917 Salzburg

Borsa sportiva con motivo stampato. Ispirata alla Porsche 917 Salzburg, offre ampio spazio per un casco. Le borse da casco sono state create per proteggere i caschi dai graffi e il loro sviluppo ha accompagnato quello dei caschi rigidi negli anni '50. Il moschettone serviva per appendere la borsa aperta, per ventilare il casco. Con due tasche applicate e una tasca interna con cerniera. Tracolla rimovibile e manici. Impermeabile. Resistente materiale in nylon: 100% poliammide. Dimensioni: circa 46 x 48 cm. Unisex. In rosso/bianco/nero.

WAP 035 460 0M SZG

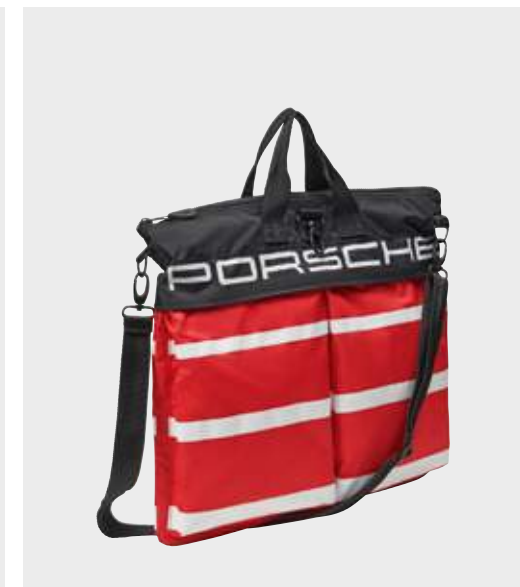



Borsone – Taycan

Comodo borsone in materiali esterni resistenti e lavabili. Scomparto laterale e ventilato per scarpe e biancheria sporca. Ampia tasca anteriore e posteriore con zip. Tracolla regolabile e rimovibile. Dimensioni: circa 65 × 40 × 30 cm. Peso: circa 1,5 kg. 100% poliestere. Colore nero/grigio/blu.

WAP 060 600 OL TYC



Zaino – Taycan

Comodo zaino in materiali esterni resistenti e lavabili. Tasca frontale con organizer e spazio per oggetti personali. La tasca principale con scomparto per laptop e tablet si apre di 180°. Punto di forza: cavo USB integrato con porta per il collegamento di dispositivi mobili. Parte posteriore imbottita con scomparto nascosto con cerniera. Dimensioni: circa 36 × 21 × 47 cm. Peso: circa 1,3 kg. 100% poliestere. Colore nero/grigio/blu.

WAP 035 600 OL TYC



Custodia multiuso – Taycan

Custodia estremamente funzionale in policarbonato, con chiusura lampo continua. Scritta «PORSCHE» davanti e dietro. Spazio interno con tasche dotate di chiusura lampo, tasche a rete e fasce elastiche. Dimensioni: circa 18 × 13,5 × 7 cm. Colore nero/blu.

WAP 035 304 OL MPC



Borsa da viaggio e zaino 2 in 1 – Urban Explorer

Pratica borsa utilizzabile come borsone da viaggio o come zaino. In resistente materiale impermeabile. Con scomparto impermeabile e scomparto separato per laptop. 100% poliestere. In colore antracite con dettagli neri e rossi.

WAP 035 201 OL UEX



Zaino – Urban Explorer

Zaino con roll-top in resistente materiale impermeabile. Con scomparto per laptop, scomparto a scomparsa sul retro e ampio vano principale. 100% poliestere. In colore antracite con dettagli neri e rossi.

WAP 035 200 OL UEX



Zaino – GT4 Clubsport

Zaino leggero con un vano principale e tasche laterali. Motivo stampato ispirato alla verniciatura della vettura. Spallacci in tessuto e rete. Incluso portachiavi rimovibile [100% poliestere] con moschettone [100% zinco]. Zaino: 100% poliestere. Anello portachiavi: 100% metallo. In colore nero/giallo.

WAP 035 340 OL CLS



Zaino

In materiale resistente, funzionale e lavabile. Scritta «PORSCHE» sul davanti. Comparto principale con organizer e spazio per smartphone, chiavi ecc. Comparto imbottito per tablet o laptop. Con targhetta per indirizzo. Dimensioni: circa 28 × 15 × 43 cm. Capacità: circa 14 l. Peso: circa 0,7 kg. 100% poliestere. Colore nero.

WAP 035 008 OK



Borsone sportivo/da viaggio

Borsa per il tempo libero per sport e viaggi in materiale tecnico resistente. Scritta «PORSCHE» sul davanti. Comparto principale con cerniera a 2 vie. Con due ampie tasche con cerniera sul davanti e sul retro e scomparto separato per scarpe sul fondo. Con predisposizione per trolley e targhetta indirizzo. Dimensioni: circa 75 × 30 × 35 cm. Capacità: circa 70 l. Peso: circa 1,8 kg. 100% poliestere. Colore nero.

WAP 035 946 OK



Zaino e borsa messenger 2-in-1

Borsa 2-in-1 in materiale resistente e funzionale. Bretella lunga estraibile. Utilizzabile come borsa o zaino. Con scomparto imbottito per tablet o laptop. Vari scomparti e tasche per smartphone, penne, biglietti da visita e cavi. Con fibbia per trolley e targhetta indirizzo. Dimensioni: circa 32 × 13 × 46 cm. Capacità: circa 23 l. Peso: circa 1,5 kg. 100% poliestere. Colore nero.

WAP 035 945 OK



Custodia per laptop

Custodia per laptop in neoprene funzionale e resistente, con scritta «PORSCHE» stampata sul davanti e tasca interna per matite. Per dispositivi fino a 13 pollici. In neoprene. Colore nero.

WAP 030 011 OK



Borsa da weekend – Classic

Design moderno con citazioni della classica vettura Porsche. Distintivi in pelle con storica scritta «PORSCHE» nella parte anteriore. Bottoni che ricordano i classici cerchi Porsche. Con diversi scomparti. Incl. beauty case e due tasche interne separate. Tracolla in pelle. Dimensioni: circa 58 × 27 × 27 cm. Dimensioni beauty case: circa 25 × 20 × 7 cm. Contenuto: circa 75 l. Peso: circa 3,0 kg. Realizzato in nylon con dettagli in pelle di alta qualità. Colore antracite.

WAP 035 716 OK





Zaino – Motorsport Fanwear

Zaino con scomparto per laptop. Tasca frontale con chiusura lampo e spaziose tasche in rete sui lati. Imbottitura su spallacci e schiena. Con logo «PORSCHE MOTORSPORT». 100% poliestere. Colore nero.

WAP 035 003 0L FMS



Sacca – Motorsport Fanwear

Sacca nel classico design della borsa da palestra, con cordino a tracolla. Dotata di tasche con chiusura lampo all'esterno e logo «PORSCHE MOTORSPORT». 100% poliestere. Colore nero.

WAP 035 001 0L FMS



Borsone – Motorsport Fanwear

Borsone con scomparto principale e scomparto separato per le scarpe. Con tracolla imbottita e logo «PORSCHE MOTORSPORT». 100% poliestere. Colore nero.

WAP 035 002 0L FMS



Zainetto – Racing

Zainetto ripiegabile in look da corsa. Con cordino e cerniera. Può essere ripiegato comodamente nella tasca anteriore rovesciata. 100% poliestere. Colore grigio/nero/rosso.

WAP 035 450 0H



Zainetto – Motorsport

Zainetto in materiale resistente e facile da pulire. Scritta «PORSCHE» sul lato frontale. Scomparto principale con tasca per notebook imbottita. Parete posteriore di forma ergonomica. Tasca imbottita per occhiali da sole. Con maniglia, 2 tasche laterali con cerniera e scomparto con cerniera sul davanti. Patta frontale con organizer e cinghia per casco, ombrello o giacca. Spallacci con elemento funzionale per portachiavi in materiale per cinture di sicurezza. Fodera interna con stampa «PORSCHE». Targhetta per l'indirizzo. Dimensioni: circa 45 x 38 x 22 cm. Volume: circa 35 l. Peso: circa 1,2 kg. Colore nero/rosso/bianco.

WAP 050 230 0G



Borsone – Motorsport

Borsone sportivo in materiale resistente e facile da pulire. Scritta «PORSCHE» sul lato frontale. Chiusura lampo bidirezionale sullo scomparto principale. Diversi scomparti interni ed esterni. Incluso scomparto impermeabile per la biancheria sporca, scomparto laterale per le scarpe con ventilazione e tasca termica integrata. Tasca frontale con organizer. Tracolla imbottita, rimovibile e regolabile in lunghezza con marchio «PORSCHE». Fodera interna con stampa «PORSCHE». Con attacco per trolley e targhetta per l'indirizzo. Dimensioni: circa 57 x 25 x 32 cm. Volume: circa 45 l. Peso: circa 1,5 kg. Colore nero/rosso/bianco.

WAP 050 220 0G

New



Borsa termica – MARTINI RACING®

Ampia borsa termica impermeabile con badge nel design MARTINI RACING®. Un ulteriore scomparto sulla parte anteriore può essere chiuso con una cerniera, la tracolla è rimovibile e regolabile. In blu scuro/azzurro/bianco.

WAP 035 929 OM OMR



Zaino – MARTINI RACING®

Moderno zaino nell'amato MARTINI RACING®. Design con logo 3D sulla parte anteriore e dettagli in verde. Capiente scomparto interno con tasca per laptop. Tasca frontale separata e ampia tasca posteriore. Con attacco per trolley. Materiale esterno: 70 % poliestere, 30 % acrilico. Imbottitura: 100 % poliestere. Colore blu scuro.

WAP 035 926 OL OMR



Borsa per il tempo libero – MARTINI RACING®

Moderno borstone nell'amato design MARTINI RACING® con logo 3D sulla parte frontale e dettagli in colore verde. Capiente scomparto centrale con piccola tasca interna con chiusura zip per gli oggetti personali. Due tasche laterali. Con tracolla amovibile. Materiale esterno: 70 % poliestere, 30 % acrilico. Imbottitura: 100 % poliestere. Colore blu scuro.

WAP 035 927 OL OMR



Custodia multiuso – MARTINI RACING®

Custodia morbida nell'amato design MARTINI RACING® con dettagli in verde. Con diversi scomparti interni per riporre in modo sicuro auricolari, batteria portatile o cavo per la ricarica. 60 % poliestere. 40 % nylon. Colore blu scuro.

WAP 035 928 OL OMR



Porsche Pet's Collection

I moderni materiali e l'intelligente design garantiscono il massimo comfort e una perfetta idoneità all'uso quotidiano, proprio come ci si aspetta da Porsche. Tuttavia, la sportività della nuova collezione dipende interamente dallo spirito avventuroso degli amici a quattro zampe.

La Porsche Pet's Collection è la prima collezione con DNA Porsche per animali domestici creata per rendere ancora più speciale la passeggiata quotidiana.

Gli esclusivi accessori per cani sono realizzati con un moderno materiale, resistente e affidabile, ma anche particolarmente leggero. Il guinzaglio e il collare garantiscono così sicurezza al momento giusto, mantenendo però al contempo il comfort per gli animali.

La chiusura di alta qualità del collare è realizzata in lega di zinco pressofuso con la scritta «PORSCHE». Sul guinzaglio si trova una placchetta in metallo con il nome. Entrambi i prodotti sono disponibili nelle taglie S, M e L.

**Collare per cani – Porsche Pets**

Collare per cani in materiale robusto [100% poliestere].
Con scritta «PORSCHE» sulla fibbia di chiusura in
100% lega di zinco. Disponibile in tre taglie. Colore grigio.

WAP 030 600 0K 001 [S | 20 × 350 mm],
WAP 030 600 0K 002 [M | 25 × 500 mm],
WAP 030 600 0K 003 [L | 32 × 650 mm]

**Guinzaglio per cani – Porsche Pets**

Guinzaglio per cani funzionale in materiale robusto
[100% poliestere]. Con scritta «PORSCHE» sulla targhetta
in metallo. Elementi metallici in 100% lega di zinco.
Disponibile in tre taglie. Colore grigio.

WAP 030 601 0K 001 [S | 20 × 2.000 mm],
WAP 030 601 0K 002 [M | 25 × 2.000 mm],
WAP 030 601 0K 003 [L | 32 × 2.000 mm]





Porsche Originals

Sia che si tratti della prima edizione di un'opera letteraria di levatura mondiale o del dipinto di un moderno maestro, gli originali esercitano sempre un fascino particolare e i Porsche Originals non sono da meno.

Le idee di ingegneri e designer Porsche si realizzano negli eleganti accessori Lifestyle presenti negli uffici e nei salotti degli appassionati più esigenti di vetture sportive. Quindi i Porsche Originals sono parti originali della vettura, convertite in intelligenti per fornire la giusta dose di sportività nella vita di tutti i giorni.



Cofano 911 Motorsport

Cofano anteriore originale della storica Porsche 911 [modello G] con storico stemma Porsche originale. Bianco con pregiate decorazioni ispirate alla popolare livrea da Motorsport. Magnetico. Incluso dispositivo di sospensione e dima di foratura per il montaggio a parete. Dimensioni: circa 120 × 130 cm. Peso: circa 15 kg. Prodotto su ordinazione.

WAP 050 300 0M SFG



Cofano 911 Salzburg

Cofano anteriore originale della storica Porsche 911 [modello G] con storico stemma Porsche originale. In colore Rosso con pregiate decorazioni ispirate alla leggendaria livrea della 917 Salzburg. Magnetico. Incluso dispositivo di sospensione e dima di foratura per montaggio a parete. Dimensioni: circa 120 × 130 cm. Peso: circa 15 kg. Fatto su ordinazione.

WAP 050 301 0M SFB

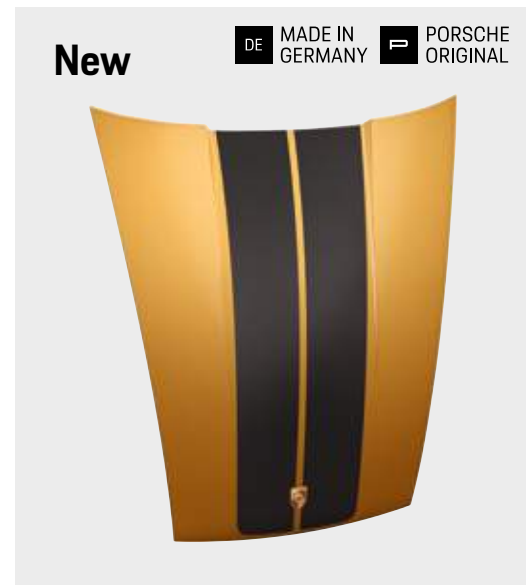

Cofano 911 Exclusive

Cofano anteriore originale della storica Porsche 911 [modello G] con storico stemma Porsche originale. In colore giallo oro metallizzato con pregiate decorazioni a righe nere. Magnetico. Incluso dispositivo di sospensione e dima di foratura per il montaggio a parete. Dimensioni: circa 120 × 130 cm. Peso: circa 15 kg. Prodotto su ordinazione.

WAP 050 305 0M EXC

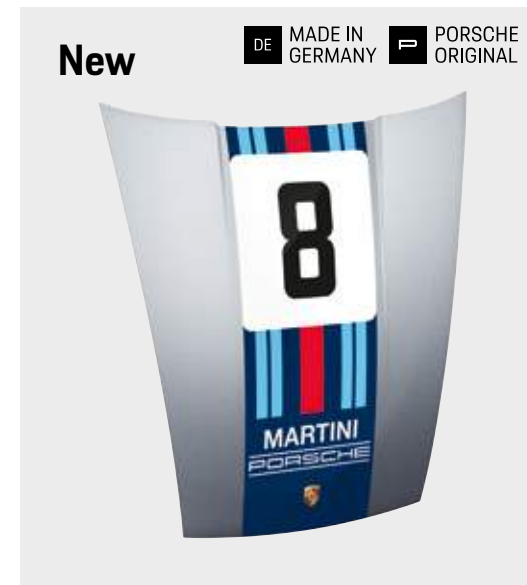

Cofano 911 MARTINI RACING® Lollipop

Cofano anteriore originale della storica Porsche 911 [modello G] con storico stemma Porsche originale. Verniciato in colore argento metallizzato con pregiate decorazioni MARTINI RACING® e numero di partenza 8. Magnetico. Incluso dispositivo di sospensione e dima di foratura per il montaggio a parete. Dimensioni: circa 120 × 130 cm. Peso: circa 15 kg. Prodotto su ordinazione.

WAP 050 302 0M MR1

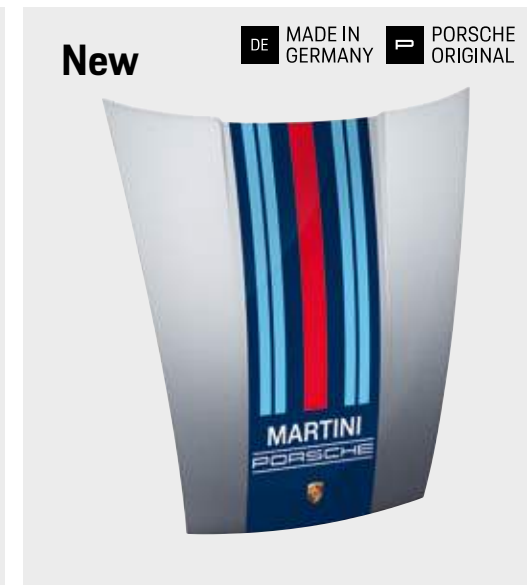

Cofano 911 MARTINI RACING®

Cofano anteriore originale della storica Porsche 911 [modello G] con storico stemma Porsche originale. Verniciato in colore argento GT metallizzato con pregiate decorazioni MARTINI RACING®. Magnetico. Incluso dispositivo di sospensione e dima di foratura per il montaggio a parete. Dimensioni: circa 120 × 130 cm. Peso: circa 15 kg. Prodotto su ordinazione.

WAP 050 303 0M MR1

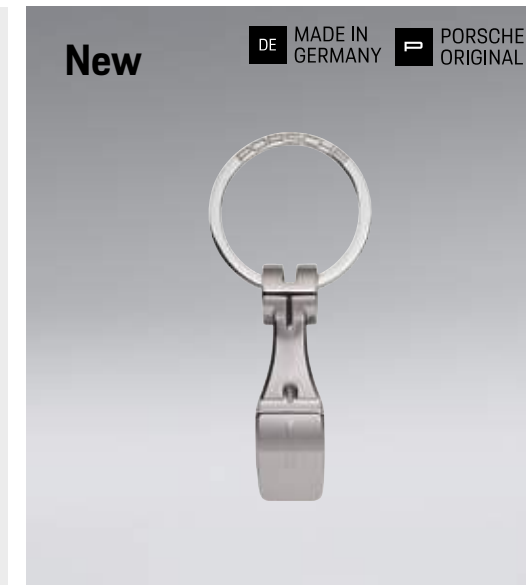

Portachiavi leva a bilanciere – 911 GT3

Portachiavi realizzato con leva a bilanciere originale GT3. Lucidato in colore argento con incisione Porsche nell'anello portachiavi.

WAP 050 010 0M GT3

DE MADE IN GERMANY
P PORSCHE ORIGINAL
LE LIMITED EDITION

911 Soundbar Special Edition – Limited Edition

La 911 Soundbar Special Edition: High-End 2.1 Virtual Surround System con decoder Dolby Atmos® e impianto di scarico originale della Porsche 911 GT3 come ampliamento subwoofer. Prestazioni del sistema 300 watt. Con display LED e OSD [On-Screen-Display], WiFi, Chromecast™ integrato per Multiroom e numerosi servizi streaming premium come Spotify®. Compatibile con GOOGLE® Android e iOS. Incluso telecomando a raggi infrarossi. Edizione limitata a 500 pezzi. Colore bianco/nero. Made in Germany.

WAP 050 111 0L SPE

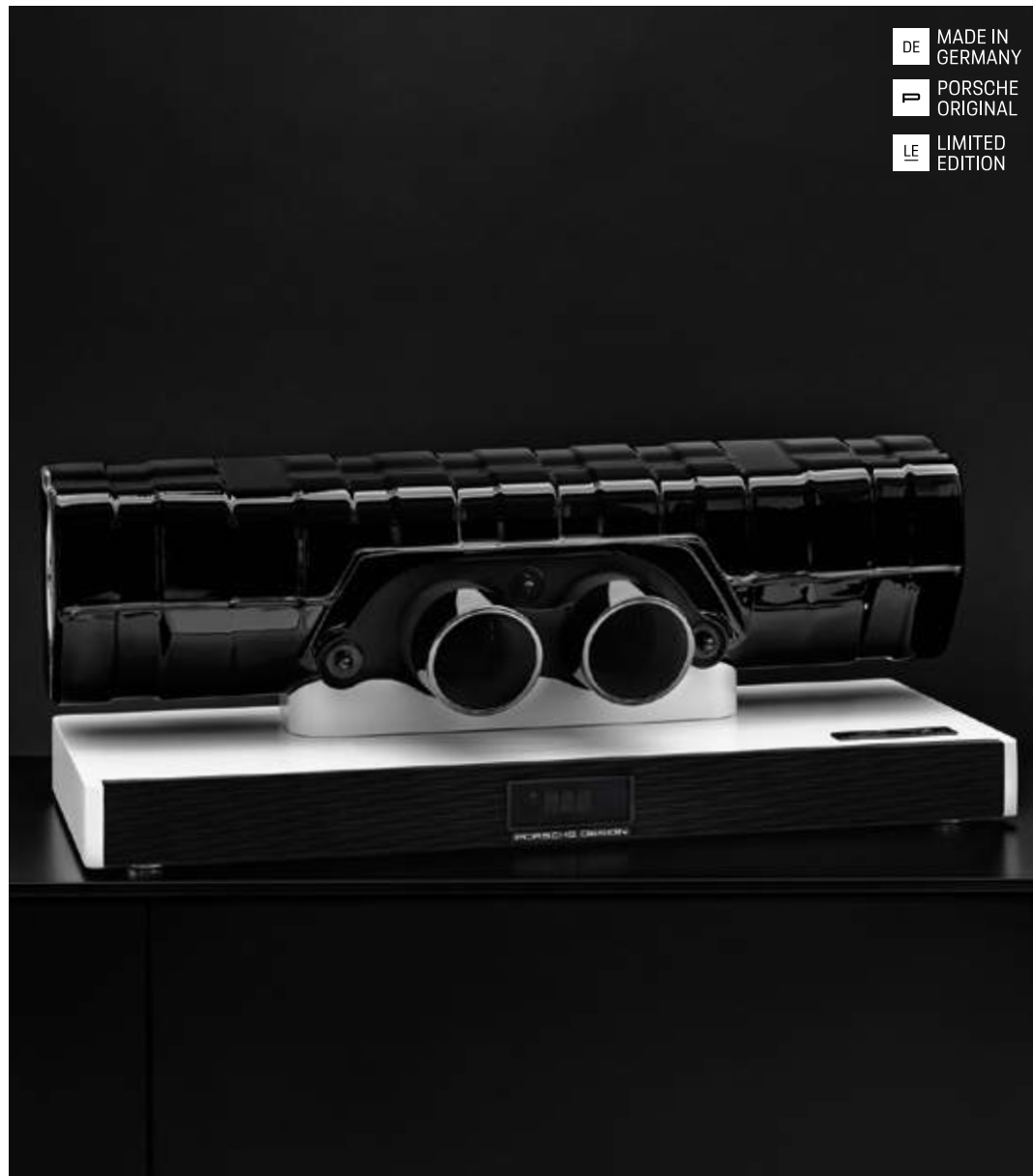

DE MADE IN GERMANY
P PORSCHE ORIGINAL
LE LIMITED EDITION

911 Soundbar Black Edition – Limited Edition

Edizione speciale della 911 Soundbar. Limitata a 911 unità. Includa targhetta con il numero di serie progressivo dell'edizione limitata. Silenziatore e terminali di scarico originali della Porsche 911 GT3, rielaborati a mano, realizzati come ampliamento del risonatore di Helmholtz del subwoofer [boost]. Esclusivo design con elementi in colore nero opaco e nero. 2.1 Virtual Surround System, potenza impianto 200 watt, interfaccia Bluetooth® con funzione easy-pairing. Trasmissione audio wireless senza perdite grazie alla tecnologia aptX®. Con regolazione bassi e volume, decoder digitale Dolby®, elaborazione segnali DTS TruSurround™ Virtual Surround, display a LED, Virtual-Surround Sound e Stereo sound, funzione LipSync per una perfetta sincronizzazione della voce. Con telecomando. Collegamenti: ingresso analogico [Cinch], interfaccia radio Bluetooth® 3.0 [decodifica aptX®], 2 ingressi digitali [coassiale e ottico] e uscita subwoofer. Potenza assorbita [standby]: 0,39 watt. Colore nero. Dimensioni: circa 74 × 28 × 32 cm. Peso: circa 19 kg. Made in Germany.

WAP 050 911 OK



DE MADE IN GERMANY
P PORSCHE ORIGINAL

Soundbar 911

Silenziatore e terminale di scarico originali della Porsche 911 GT3 sono stati trasformati in un'estensione di un risonatore di Helmholtz come subwoofer [boost]. Sistema Virtual Surround 2.1 con 200 watt di potenza e interfaccia Bluetooth® con funzione easy pairing. Trasmissione audio senza fili e senza perdite del suono grazie alla tecnologia aptX®. Con regolazione di alti e bassi, decoder digitale Dolby®, elaborazione del segnale DTS TruSurround™ Virtual Surround, display a LED, suono Virtual Surround e stereo, funzione LipSync per un'accurata sincronizzazione vocale e telecomando. Collegamenti: ingresso analogico [cinch], interfaccia wireless Bluetooth® 3.0 [decodifica aptX®], 2 ingressi digitali [coassiale e ottico] e uscita del subwoofer. Assorbimento di potenza [in stand-by]: 0,39 watt. Colore nero/argento. Dimensioni: circa 74 × 28 × 32 cm. Peso: circa 19 kg. Made in Germany.

WAP 050 111 OG



DE MADE IN GERMANY
P PORSCHE ORIGINAL

911 Speaker Special Edition

Terminale di scarico originale della Porsche 911 GT3 realizzato come altoparlante Bluetooth® high-end con alloggiamento in alluminio spazzolato e profili lucidi. Tecnologia Bluetooth® 4.0 e aptX® per una trasmissione audio wireless da smartphone, tablet e PC con la qualità tipica dei CD. Potenza impianto 60 Watt. Modalità True Wireless. La tecnologia NFC semplifica la connessione con i vari dispositivi. Durata della batteria fino a 24 ore. Colore argento/nero. Dimensioni: circa 290 × 155 × 120 mm. Peso: circa 3,3 kg. Made in Germany.

WAP 050 110 OL



DE MADE IN GERMANY
P PORSCHE ORIGINAL

911 Speaker

Terminale di scarico originale della Porsche 911 GT3 come altoparlante Bluetooth® high-end con alloggiamento in alluminio. Tecnologia Bluetooth® 4.0 e aptX® per una trasmissione wireless di musica da smartphone, tablet e PC in qualità da CD. Potenza 60 watt. Modalità True Wireless. La tecnologia NFC semplifica la connessione con i vari dispositivi. Durata della batteria fino a 24 ore. Colore nero. Dimensioni: circa 290 × 155 × 120 mm. Peso: circa 3,3 kg. Made in Germany.

WAP 050 110 OJ





Orologio da parete con cerchio.

Orologio da parete realizzato con il cerchio originale nel design RS Spyder dell'attuale Porsche 911. Le lancette con Superluminova si illuminano al buio. Elemento pregiato con scritta «PORSCHE». Incluso supporto per montaggio a parete. Peso: circa 8,7 kg.

WAP 070 011 0L



911 Carrera 4S: Consumo di carburante [l/100 km] [WLTP]: consumo basso 18,5–18,3 · consumo alto 9,3–9,0 · consumo combinato 11,1–10,7;
Emissioni CO₂ combinate: 252–242 g/km

DE MADE IN GERMANY
P PORSCHE ORIGINAL



Fernalibri

Realizzato con un disco freno originale della Porsche 911 Carrera. Montato su angolare in acciaio rivestito di nero. Con gommini di appoggio. Utilizzabile su entrambi i lati. Made in Germany.

WAP 050 002 0F

DE MADE IN GERMANY
P PORSCHE ORIGINAL

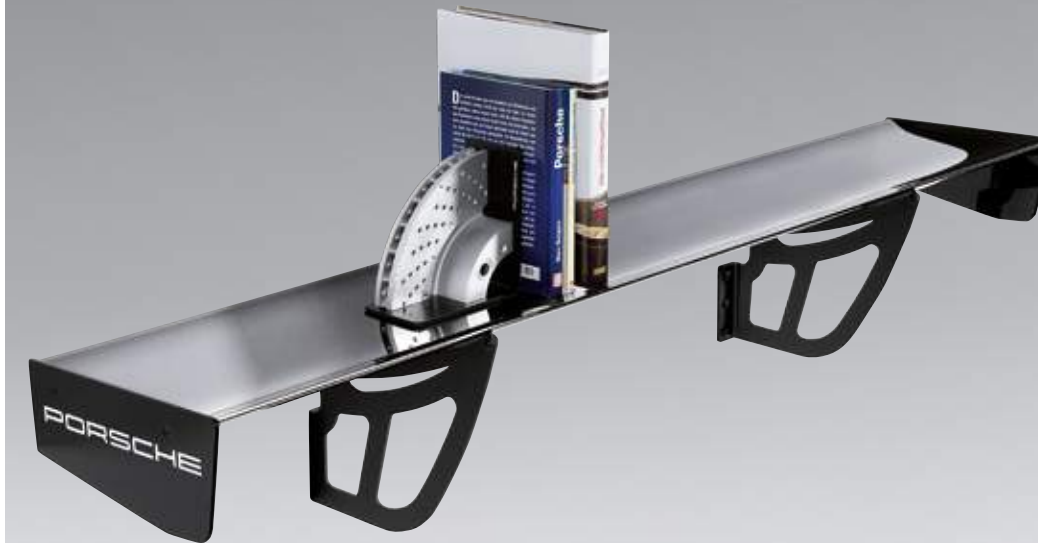

Mensola GT3 Cup

Spoiler posteriore originale della 911 GT3 Cup [991]. Con logo «PORSCHE» applicato sui lati. Con supporti in alluminio anodizzato in colore nero di nuovo sviluppo per un pratico montaggio a parete. Alettone in carbonio, verniciato in colore nero. Peso: circa 4-5 kg. Carico massimo: 120 kg. Dimensioni [senza supporto]: 171 x 30 x 15 cm. Made in Germany.

WAP 050 006 0E

DE MADE IN GERMANY
P PORSCHE ORIGINAL

Portapenne 911

Pregiato portapenne realizzato con i terminali di scarico originali dell'impianto di scarico sportivo della Porsche 911 Carrera. Inclusa confezione regalo. 90 % alluminio, 10 % plastica. Colore nero. Made in Germany.

WAP 050 200 0M STH

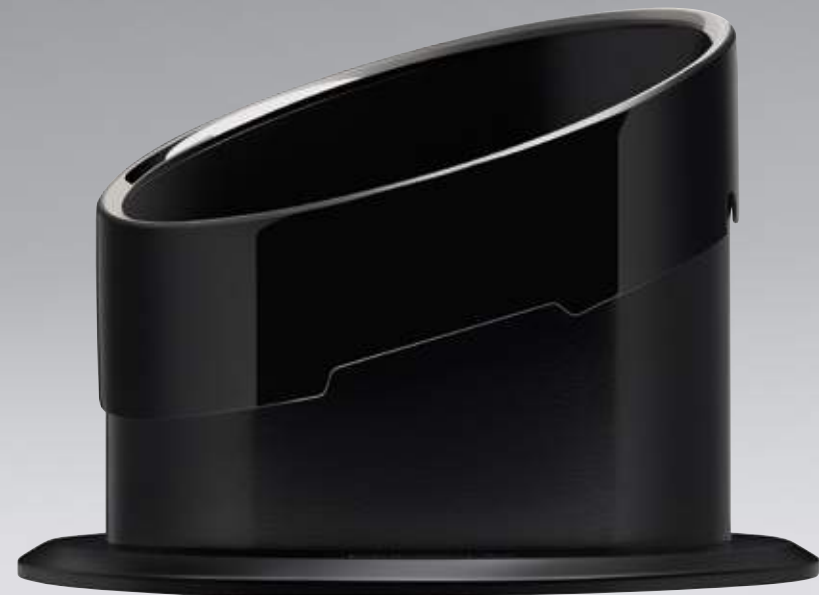

DE MADE IN GERMANY
P PORSCHE ORIGINAL

911 Wireless Charging Piston

La moderna tecnologia di ricarica wireless applicata ai pezzi originali Porsche: il 911 Wireless Charging Piston è realizzato con un pistone originale della Porsche 911 Turbo [992]. Inconfondibile design di Studio F. A. Porsche. Superficie nera opaca con stemma Porsche. La luce LED verde si accende durante la ricarica, potenza massima in uscita 15 watt. Connettore USB tipo C. Made in Germany.

WAP 080 001 0L WCP





Home and Office

Il feeling Porsche: sulla strada verso l'ufficio, durante il ritorno a casa, e, con gli accessori Home and Office di Porsche Driver's Selection, anche per tutto il tempo tra l'una e l'altra cosa. Perché per coloro i quali il tempo passato dietro al volante non è mai abbastanza, Porsche Driver's Selection offre dotazioni sportive anche per la vita quotidiana, con forniture per ufficio, simpatici utensili da cucina e accessori esclusivi che assicurano all'entusiasmo per le vetture lo spazio che si merita.

New

LE LIMITED EDITION



Collector's Cup N. 4 – Limited Edition – 917 «Maialino rosa»

Tazza da collezione n. 4 in porcellana. Limitata a 10.000 pezzi. Esclusivo design Porsche in porcellana ispirato allo stemma Porsche. Realizzata con il look della leggendaria 917 «Maialino rosa». Design by Studio F. A. Porsche. In pregiata confezione regalo. Lavabile in lavastoviglie.

WAP 050 670 0M 917

New

LE LIMITED EDITION



New

LE LIMITED EDITION



Collector's Espresso Duo N. 4 – Limited Edition – 917 «Maialino rosa»

Set limitato a 5.000 pezzi, composto da 2 tazzine da caffè e piattini. Esclusivo design Porsche in porcellana, ispirato allo stemma Porsche. Design by Studio F. A. Porsche e look della leggendaria 917 «Maialino rosa». In pregiata confezione regalo. Lavabile in lavastoviglie.

WAP 050 660 0M 917

New



Set di 2 bicchieri da long drink – 917 «Maialino rosa»

Set di 2 bicchieri da long drink di alta qualità nel look della leggendaria 917 «Maialino rosa». Design di Studio F. A. Porsche. Capacità: circa 450 ml per bicchiere.

WAP 050 680 0M 917

New



Bottiglia termoisolante – 917 «Maialino rosa»

Bottiglia termoisolante in acciaio legato a doppia parete nel look della leggendaria 917 «Maialino rosa». Chiusura ispirata al serraggio centrale Porsche. Capacità: circa 1,0 l.

WAP 050 690 0M 917

New





Collector's Cup Edition N. 3 – Limited Edition – 917 Salzburg

Tazza da collezione N. 3 in porcellana per il 50esimo anniversario della 917 Salzburg. Edizione limitata a 10.000 pezzi. Esclusivo design Porsche in porcellana, ispirato allo stemma Porsche. Design by Studio F. A. Porsche e nello stile della vincitrice assoluta di Le Mans nella 24 Ore del 1970, con il numero 23. Colore rosso/nero/bianco, i colori originali della verniciatura dell'auto da corsa. Con pregiata confezione regalo. Lavabile in lavastoviglie. Made in Germany.

WAP 050 604 0M 917



Collector's Espresso Duo Edition N. 3 – Limited Edition – 917 Salzburg

Set composto da due tazzine da caffè con piattini, limitato a 5.000 esemplari per il 50esimo anniversario della 917 Salzburg. Esclusivo design Porsche in porcellana, ispirato allo stemma Porsche. Design by Studio F. A. Porsche e nello stile della vincitrice assoluta di Le Mans nella 24 Ore del 1970, con il numero 23. Colore rosso/nero/bianco, i colori originali della verniciatura dell'auto da corsa. Con pregiata confezione regalo. Lavabile in lavastoviglie. Made in Germany.

WAP 050 605 0M 917



Porsche Crest Cup Standard

Tazzina di porcellana in esclusiva forma Porsche con due scanalature incassate, ispirate a un pistoni del motore Porsche. Lo stemma Porsche e il classico anello dorato completano la nuova edizione della tazzina a stemma. Design by Studio F. A. Porsche. In confezione regalo. Lavabile in lavastoviglie. Made in Germany.

WAP 050 606 0M STD



Standard Porsche Crest Cup Large

Tazza di porcellana in esclusiva forma Porsche con due scanalature incassate, ispirate a un pistone del motore Porsche. Design completato dallo stemma Porsche e dal classico anello dorato. Design by Studio F. A. Porsche. In confezione regalo. Lavabile in lavastoviglie. Made in Germany.

WAP 050 607 0M BIG



Porsche Crest Espresso Duo

Set da due tazzine da caffè e piattini di porcellana in esclusiva forma Porsche con scanalatura incassata, ispirata a un pistone del motore Porsche. Design completato dallo stemma Porsche e dal classico anello dorato. Design by Studio F. A. Porsche. In confezione regalo. Lavabile in lavastoviglie. Made in Germany.

WAP 050 608 0M ESP

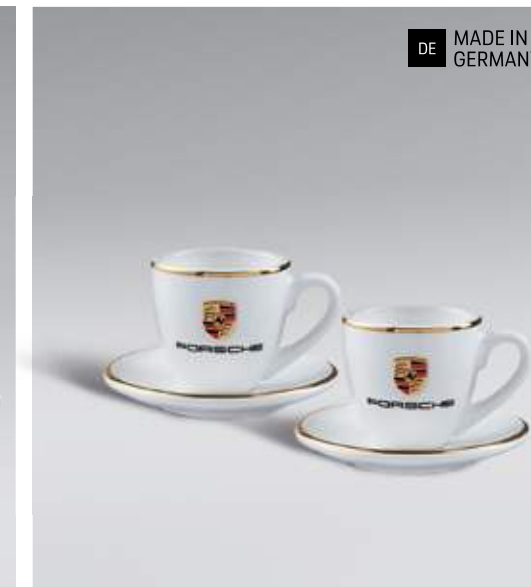

Set di 2 tazzine da caffè con stemma

Set composto da 2 tazzine da caffè con stemma Porsche e bordo dorato, più 2 piattini abbinati. Lavabile in lavastoviglie. In porcellana. Colore bianco/oro. Made in Germany.

WAP 050 595 0H

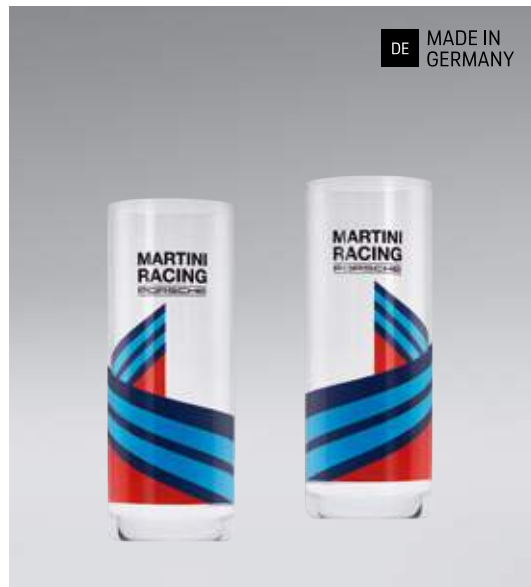

Set da 2 calici da long drink – MARTINI RACING®

Pregiati bicchieri di cristallo al piombo [soffiato a macchina] con design MARTINI RACING®. Vetro e finitura: motivi nei colori MARTINI RACING®. Colore blu/rosso/nero. Made in Germany.

WAP 050 500 0L OMR



Porsche Classic Cooler

Secchiello per bottiglie, realizzato con un cilindro alettato originale dei primi modelli 911 raffreddati ad aria [modelli G]. In alluminio. Made in Germany.

WAP 050 060 0C



Tappo per bottiglie di vino

Ispirato al design del monadado di fissaggio Porsche.

WAP 050 120 0G



Apribottiglie

Ispirato al design del monadado di fissaggio Porsche. Adatto per l'apertura di tappi a corona.

WAP 050 110 0G



Borraccia, Motorsport Fanwear

Borraccia semitrasparente con tappo a vite e logo «PORSCHER MOTORSPORT». Ideale in viaggio e in pista. 70% plastica, 30% polipropilene. Colore nero.

WAP 050 004 0L FMS



Bottiglia termoisolante

Realizzata in acciaio legato a doppia parete. Con stemma Porsche sul corpo e chiusura conforme al serraggio centrale Porsche. Capacità: circa 1l.

WAP 050 062 0K



Bottiglia termoisolante – MARTINI RACING®

Realizzata in acciaio legato a doppia parete. Con design MARTINI RACING® in colore blu scuro e righe in azzurro/rosso. Chiusura ispirata al serraggio centrale Porsche. Capacità: circa 1,0 l.

WAP 050 062 0L OMR



Tazza termica – MARTINI RACING®

Pregiata tazza termica isolante in design MARTINI RACING®. In acciaio legato a doppio strato. Coperchio 100% sicuro contro la fuoriuscita di liquidi. Mantiene le bevande calde e fredde. Capacità circa 0,45 l.

WAP 050 550 OK



Tazza termica – 911 GT3

Pregiata tazza termica in acciaio legato a doppia parete. Con stemma Porsche sulla tazza e scritta «PORSCHE» impressa sul coperchio. Mantiene le bevande calde o fredde. In colore blu squalo. Capacità: circa 450 ml.

WAP 050 066 0M D5C



Tazza termica «Maialino rosa»

Tazza termica di alta qualità in acciaio legato a doppia parete. Design basato sulla leggendaria vernice «Maialino rosa» della 917/20-001 del 1971. Con stemma Porsche sulla tazza e scritta Porsche impressa sul coperchio. Tiene calde o fredde tutte le bevande. Capacità: circa 0,45 l. Colore bianco Carrara.

WAP 050 625 0L 917



Tazza termica

Pregiata tazza termica in acciaio legato a doppia parete. Coperchio ermetico. Con stemma Porsche sulla tazza e scritta «PORSCHE» impressa sul coperchio. Tiene calde o fredde tutte le bevande. Capacità: circa 0,45 l.

WAP 050 063 0H [nero],
WAP 050 064 0H [acciaio legato]



Formine per cubetti di ghiaccio

Cubetti di ghiaccio con la silhouette della 911. Adatte anche per la preparazione di cioccolatini. In silicone.

WAP 050 016 0F



Macina pepe e sale

Set di 2 macinaspezie con dispositivo di macinatura in ceramica. L'impugnatura è ispirata al design del monodado di fissaggio Porsche. Grado di macinatura regolabile. In acciaio legato. Altezza: circa 18 cm. Ø 4,5 cm.

WAP 050 014 0E



Orologio da tavolo – MARTINI RACING®

Design ispirato all'orologio Sport Chrono delle vetture Porsche. In design MARTINI RACING®. Funzione sveglia e timer. Suoneria sveglia con sound del motore. Indicazione analogica e digitale dell'ora. Display LCD. Indicazione digitale dell'ora a scelta nel formato 12 o 24 ore. Visualizzazione del calendario in 2 formati: giorno- Mese-anno o mese-giorno-anno. Altezza: circa 11,5 cm. In nero/bianco/blu scuro/azzurro/rosso.

WAP 070 102 0K 0MR



Shake Pen

Strumento per scrivere esclusivo di Porsche Design con meccanismi di azionamento unici: con un movimento corto e veloce del polso, l'aspetto viene esteso e ritratto. Impugnatura in gomma naturale nera. Parte anteriore e finale cromata opaca. Logo «PORSCHE DESIGN» nella parte finale. Made in Germany.

WAP 314 OBP OK 101



Shake Pen in carbonio

Strumento per scrivere esclusivo di Porsche Design con meccanismi di azionamento unici: con un movimento corto e veloce del polso, l'aspetto viene esteso e ritratto. Impugnatura in carbonio in nero. Parte anteriore e finale in acciaio legato lucente. Logo «PORSCHE DESIGN» nella parte finale. Made in Germany.

WAP 314 OBP OK 103



Shake Pen Big in carbonio

Strumento per scrivere esclusivo di Porsche Design con meccanismi di azionamento unici: con un movimento corto e veloce del polso, l'aspetto viene esteso e ritratto. Impugnatura in carbonio in nero. Parte anteriore e finale in acciaio legato lucente. Logo «PORSCHE DESIGN» nella clip in acciaio legato. Made in Germany.

WAP 314 2BP OK 100



Penna roller Tec Flex

Elegante strumento per scrivere di Porsche Design. Motivo ad alta tecnologia, realizzato con fili di acciaio legato intrecciato, elastico. Parte anteriore e finale in ottone rifinita con rivestimento in palladio. Tappo con clip. Made in Germany.

WAP 311 ORB OK 202 [argento],
WAP 311 ORB OK 100 [nero]



Penna a sfera Tec Flex

Elegante penna a sfera di Porsche Design con meccanismi di azionamento unici: motivo ad alta tecnologia, realizzato con fili di acciaio legato intrecciato, elastico e contraibile al momento dell'azionamento del meccanismo. Parte anteriore e finale in ottone rifinita con rivestimento in palladio. Made in Germany.

WAP 311 OBP OK 202 [argento],
WAP 311 OBP OK 100 [nero]

New

DE MADE IN GERMANY



Sgabello Porsche a forma di barile – 917 Salzburg

Pregiato sgabello a forma di barile. Con pellicole decorative nel design 917 Salzburg e seduta imbottita. Adatto per interni ed esterni. Made in Germany.

WAP 050 101 0M SFS

New

DE MADE IN GERMANY



Sgabello Porsche a forma di barile

917 «Maialino rosa»

Pregiato sgabello a forma di barile. Con pellicole decorative nel design 917 «Maialino rosa» e seduta imbottita. Adatto per interni ed esterni. Made in Germany.

WAP 050 102 0M SFS

New

DE MADE IN GERMANY



Sgabello Porsche a forma di barile –

MARTINI RACING®

Pregiato sgabello a forma di barile. Con pellicole decorative nel design MARTINI RACING® e seduta imbottita. Adatto per interni ed esterni. Made in Germany.

WAP 050 100 0M SFS

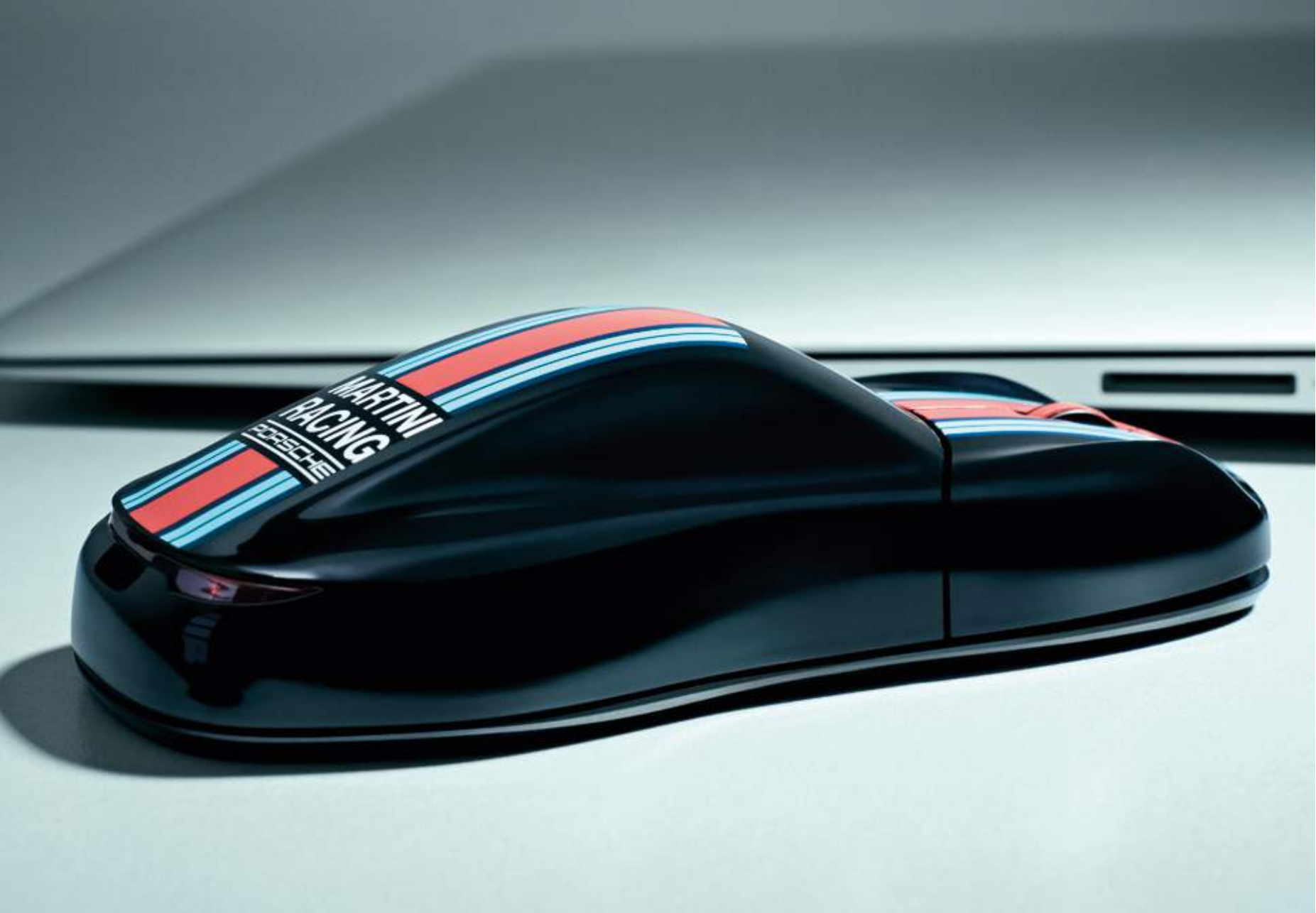

Dispositivi elettronici

Noi crediamo fermamente che qualsiasi forma di mobilità meriti un'autentica performance Porsche, anche quella digitale. Naturalmente la sportività Porsche non può mancare nemmeno tra i dispositivi elettronici.

Porsche Driver's Selection offre chiavette USB sotto forma di particolareggiate miniature Porsche, accessori per computer di alta qualità ed esclusivi dispositivi audio: una vasta gamma di prodotti con cui gli appassionati di auto sportive possono portare elegantemente al traguardo i loro bit e byte.



Chiavetta USB – Chiave di accensione

Chiavetta USB con 64 GB di memoria. Nel design senza tempo dell'attuale chiave di accensione Porsche.

WAP 050 715 0M 001



Mouse per computer – MARTINI RACING®

Mouse wireless nel look tipico MARTINI RACING®. La fascia di raccordo tra le luci posteriori si accende durante l'utilizzo. In plastica. Colore nero/blu/rosso.

WAP 080 810 0K



917 Wireless Computer Maus

Connessione wireless: il mouse nel design rosso e bianco della leggendaria Porsche 917 con il numero di partenza 23 può essere facilmente collegato al PC tramite collegamento radio. Il design ergonomico consente di lavorare comodamente anche a lungo.

WAP 050 811 0M 917



Calendari e libri

Con i calendari e i libri di Porsche Driver's Selection, il fascino della vettura sportiva accompagna gli appassionati di Porsche nella vita di tutti i giorni, fianco a fianco. Un taccuino per segnare il prossimo incontro, un album da disegno per appuntare idee visionarie o un calendario da parete esclusivo esprimono, in modo fedele, la passione dei loro proprietari per la vettura sportiva e assicurano 365 giorni ispiratori sulla strada alla vettura sportiva del futuro.

Esclusivi accessori per collezionisti: entrambe le Limited Edition con preziose stampe artistiche e miniature fedeli ai dettagli dei leggendari modelli Porsche in una elegante scatola da collezione.



DE MADE IN GERMANY

Calendario Porsche 2021

Il talento per ottenere il massimo delle prestazioni in una frazione di secondo è irrinunciabile in pista. Il Calendario Porsche 2021 è dedicato alle «Icons of Speed» con cui questa arte è stata dominata, con 13 motivi di veicoli che ispirano non solo per le loro prestazioni mozzafiato, ma anche per il loro design iconico e la loro tecnologia innovativa. Allora come oggi.

WAP 092 001 0M



LE LIMITED EDITION

Art Edition «Timeless Machine» – Limited Edition

Esclusiva Art Edition sull'evoluzione del design della Porsche 911. Edizione limitata a 911 esemplari. Il set include 2 modellini in scala 1:43 [la 901 Coupé del 1964 e la 911 di 8ª generazione], nonché un album fotografico con 8 fotografie e disegni di progettazione. Inclusi i guanti e una pregiata scatola rivestita in lino con il numero dell'edizione limitata scritto a mano.

WAP 092 919 0K

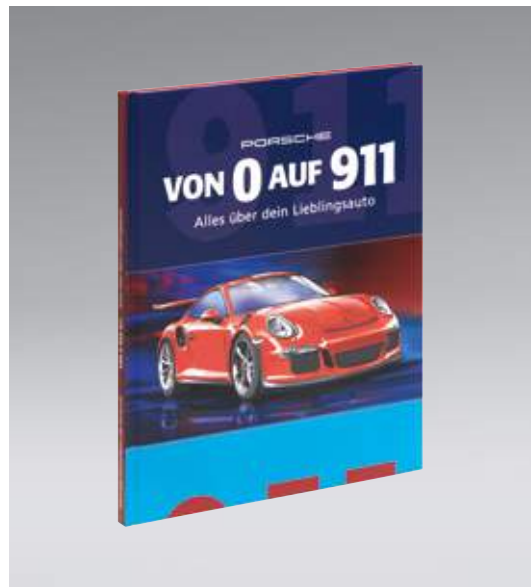

«Da 0 a 911»

Con il libro illustrato per bambini, grandi e piccini potranno immergersi nella storia della loro vettura preferita: la Porsche 911. Il libro contiene numerose informazioni relative alle prime idee, ai diversi modelli e alla modalità di realizzazione di una Porsche.

WAP 040 911 OJ DEU



«911 x 911»

La storia dell'iconica auto sportiva Porsche 911, dagli albori fino a oggi. Immagini, disegni e spot pubblicitari dagli archivi Porsche.

WAP 092 090 OK



«70 anni di auto sportive Porsche»

La storia dell'iconica auto sportiva Porsche 911, dagli albori fino a oggi. Immagini, disegni e spot pubblicitari dagli archivi Porsche. 70 anni di storia, tradizione ed evoluzione Porsche illustrati e completati da testi specialistici.

WAP 092 070 OK



Blocco notes

Rilegatura di colore nero. 90 g/m². Fogli perforati da staccare. Con penna a sfera integrata e sistema di archiviazione nella tasca. Dimensioni: 15 x 18,8 cm. Made in Germany.

WAP 092 005 OD



DE MADE IN GERMANY

Set di poster – Type 7

Una Porsche offre solo il lato migliore: ne sono la prova le immagini realizzate con estro dal fotografo Stephan Bauer, che ha lavorato al progetto Type 7 sin dall'inizio. In questo esclusivo set di poster, costituito da due soggetti, Bauer ha mostrato alla perfezione la Porsche 964 sotto le scintillanti luci al neon di Los Angeles. Un omaggio a una vettura unica e a una collaborazione speciale. Dimensioni 50 × 70 cm.

WAP 092 460 0M TP7

New



DE MADE IN GERMANY

Set di poster – 917 «Maialino rosa»

Set composto da 2 poster. Motivo 1: 917/20 «Maialino rosa»; motivo 2: poster da corsa dal design esclusivo «Pink Pig back on Track». Dimensioni: 50 × 70 cm.

WAP 092 450 0M 917



Articoli di pelletteria

Resistenza ed elasticità. Naturale al tatto e con un look esclusivo. Molti subiscono il fascino della pelle di alta qualità, che crea un'armonica combinazione di contrasti accennati. Gli articoli di pelletteria della Porsche Driver's Selection conferiscono a questo materiale esclusivo un altro aspetto: la personalità.

Grazie alla scrupolosa lavorazione e al marchio discreto, i carismatici prodotti in pelle hanno il potenziale giusto per accompagnare a lungo i oro proprietari e diventare veri e propri pezzi irrinunciabili, con la scritta «PORSCHE» o lo stemma Porsche impressi.



Portafoglio da donna – Heritage

Portafoglio realizzato in vacchetta di alta qualità con logo Porsche impresso e cerniera. Ampio scomparto interno per monete con cerniera e varie tasche a scomparsa. Due scomparti per banconote. 60% pelle di vacchetta, 30% poliestere, 10% microfibra. In grigio asfalto con dettagli in rosso bordeaux. Made in Europe.

WAP 030 034 OL HRT



Portafoglio da uomo – Heritage

Portafoglio in pregiata pelle di vacchetta con logo Porsche impresso. Con scomparto per monete e varie tasche. Scomparto per banconote con divisorio. 60% pelle di vacca, 30% poliestere, 10% microfibra. In grigio asfalto con dettagli rosso bordeaux. Made in Europe.

WAP 030 035 OL HRT

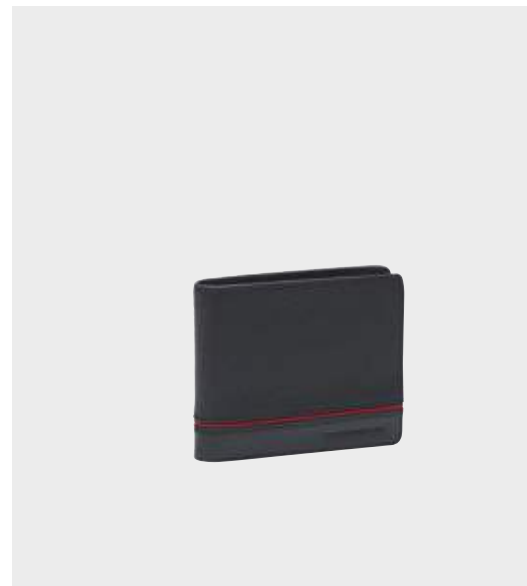

Porta carta di credito – Heritage

Porta carta di credito in pregiata pelle di vacchetta con logo Porsche impresso. Con 8 scomparti per carte di credito e altre tasche. Scomparto per contanti con divisorio. 60% pelle di vacchetta, 30% poliestere, 10% microfibra. Colore grigio asfalto con dettaglio bordeaux. Made in Europe.

WAP 030 036 OL HRT





Portafoglio uomo

Realizzato in pelle di vacchetta di alta qualità con stemma Porsche impresso. Con comparto per monete e banconote, vari compartimenti per riporre oggetti e scomparto con la rete. Dimensioni: circa 12 × 9,5 × 1,5 cm. Colore nero.

WAP 030 031 OK



Portafoglio donna

Realizzato in pelle di vacchetta di alta qualità con stemma Porsche impresso. Con una pratica disposizione degli interni e dei vari compartimenti. Dimensioni: circa 19 × 11 × 2,5 cm. Colore nero.

WAP 030 030 OK



Portafoglio

Realizzato in pelle di alta qualità con stemma Porsche impresso. Ideale per documenti di viaggio, carte di credito e strumenti per la scrittura o portadocumenti per i documenti della vettura. Dimensioni: circa 23 × 14 × 2,5 cm. Colore nero.

WAP 030 035 OK



Porta carta di credito

Realizzato in pelle di vacchetta di alta qualità. Con stemma Porsche impresso. Dimensioni: circa 10,5 × 8,5 × 1,0 cm. Colore nero.

WAP 030 036 OK



Astuccio portachiavi

Realizzato in pelle di vacchetta di alta qualità con stemma impresso Porsche. Colore nero.

WAP 030 037 OK



Custodia per notebook

Per dispositivi fino a 13 pollici. Realizzato in pelle di alta qualità. Con stemma Porsche impresso. In nero.

WAP 030 010 OK

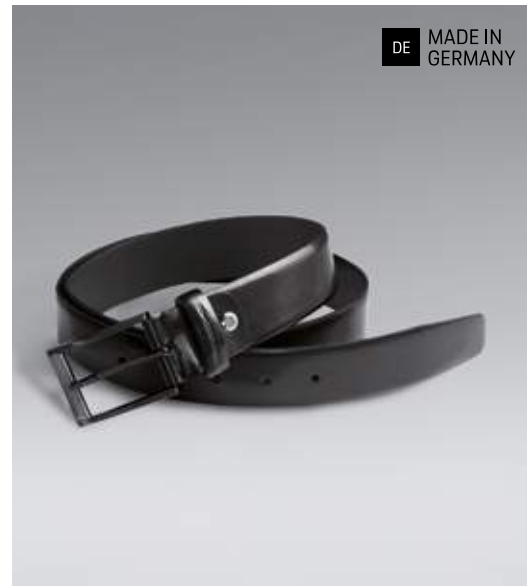

Cintura in pelle uomo

Cintura classica con fibbia. Lunghezza regolabile individualmente fino a 120 cm. Altezza: 3,5 cm. In pelle di vacchetta. Colore nero. Made in Germany.

WAP 080 370 OE



Cintura reversibile unisex Essential Collection

Cintura reversibile con fibbia ad ardiglione. Lunghezza unica da accorciare [140 cm]. Con logo Porsche sulla fibbia. Inclusa confezione regalo. Cintura: 100 % pelle di vacchetta. Fibbia: 100 % lega metallica zamak. Colore nero/marrone. Made in Germany.

WAP 660 009 OM ESS



Guanti in pelle uomo – Classic

Guanti da guida da uomo con 2 file di perforazioni sulla parte superiore e inferiore. Sulle nocche 4 aperture cucite a mano. Bottone a pressione in ottone anticato sul dorso della mano con scritta «PORSCHE». Senza imbottitura. 100 % nappa di agnello. In colore nero. Disponibili nelle taglie S, M ed L.

WAP 519 001-003 OH



Guanti in pelle da donna – Classic

Guanti da guida da donna con perforazione all'over sul dorso pelle liscia all'interno. Sulle nocche 4 aperture con orlatura. Bottone a pressione in ottone anticato sul dorso della mano con scritta «PORSCHE». Senza imbottitura. 100 % nappa di agnello. In colore nero. Disponibili nelle taglie S, M ed L.

WAP 518 001-003 OH



Accessori

Funzionali oppure attraenti? Eccezionali oppure perfetti per l'uso quotidiano? Per Porsche «oppure» non è mai stata un'opzione praticabile. Solo quando tutto è perfettamente armonizzato e funziona come sistema globale intelligente, un'idea diventa degna dello stemma Porsche.

Un'esigenza che anche gli accessori Porsche Driver's Selection seguono alla lettera: con materiali raffinati, un design sportivo ed elegante, dettagli intelligenti e una lavorazione di alta qualità, senza compromessi. Questo fa degli esclusivi accessori oggetti di uso quotidiano fuori dal comune.



Cintura unisex – Urban Explorer

Cintura a regolazione continua. Fibbia rimovibile con scritta «PORSCHE» impressa. Disponibile nelle taglie S [80 cm], M [95 cm], L [110 cm] e XL [125 cm]. Cintura: 100% poliestere. Fibbia: 96% zinco, 4% alluminio. Colore nero.

WAP 200 00S–0XL 0L UEX



New

Portachiavi da collo – 911 GT3

Cordino corto ispirato al passante della porta della 911 GT3. Con logo Porsche, moschettone, 1 anello portachiavi standard, 1 anello portachiavi piccolo. In blu.

WAP 050 801 0M GT3



Portachiavi da collo – MARTINI RACING®

Portachiavi da collo con portachiavi estraibile e fibbia per aereo. Nei tipici colori MARTINI RACING®. Logo Porsche di tessuto. Distintivo in gomma «MARTINI RACING® PORSCHE». 1 portachiavi grande e portachiavi piccolo. Cinturino: 100% poliestere. Moschettone: 100% lega di zinco. Colore blu/rosso.

WAP 550 003 0L MRH



Portachiavi da collo – GT4 Clubsport

Nastro portachiavi con rete di supporto per smartphone con vano per carte [100% silicone]. Incluso moschettone, due anelli portachiavi [in due diverse dimensioni] e chiusura di sicurezza 100% plastica. Ispirato al design della 718 Cayman GT4 Clubsport. Nastro: 100% poliestere. Moschettone e anelli portachiavi: 100% metallo. In colore nero/giallo.

WAP 340 002 0L CLS



Portachiavi da collo – #Porsche

Nastro portachiavi con look ispirato alla cinghia trapezoidale della Porsche 928. Con scritta «PORSCHE» impressa e codice ordine originale. Incluso moschettone, anello di chiusura e blocco di sicurezza. Nastro: 100% poliestere. Moschettone in metallo con chiusura in plastica. In nero/bianco.

WAP 420 003 0K HTP



Portachiavi da collo – MARTINI RACING®

Tracolla per chiavi intrecciata in look MARTINI RACING®. Con portachiavi rimovibile e chiusura di sicurezza. Nastro: 100% poliestere. Blu/rosso.

WAP 550 003 0K



Portachiavi con tracolla – Racing

Portachiavi corto di colore grigio con gancio a moschettone e anello a spirale. Cinturino: 100 % poliestere.

WAP 050 456 0H



Portachiavi da collo – Motorsport

Portachiavi da collo ispirato al look delle cinture di sicurezza delle auto da corsa Porsche. Con distintivi «PORSCHE MOTORSPORT» e chiusura di sicurezza. Larghezza regolabile. Cinturino: 100 % poliestere. Colore nero/rosso.

WAP 800 003 0J



Portachiavi da collo – Motorsport Fanwear

Nastro portachiavi con scritta «PORSCHE» e blocco di sicurezza. Portachiavi rimovibile con logo «PORSCHE MOTORSPORT» incluso. 80 % poliestere, 10 % plastica, 10 % metallo. Colore nero.

WAP 050 003 0L FMS





Portachiavi con incisione laser – Motorsport Fanwear

Portachiavi in acciaio legato con logo «PORSCHE MOTORSPORT» realizzato al laser. 90 % lega di zinco, 10 % metallo. Colore argento.

WAP 050 006 0L FMS [Laser],
WAP 050 005 0L FMS [incisione a colori]



Portachiavi con disco freno

Con disco freno girevole, ispirato fedelmente all'originale Porsche. Adatto a tutte le chiavi Porsche. Ø 3,5 cm. Made in Germany.

NOVITÀ. WAP 030 305 0L [bianco]



Portachiavi con stemma

Vera pelle. Adatto a tutte le chiavi Porsche. Made in Germany.

WAP 050 096 0E [bianco],
WAP 050 098 0H [beige],
WAP 050 092 0E [rosso],
WAP 050 095 0E [blu],
WAP 050 097 0H [grigio],
WAP 050 090 0E [nero]

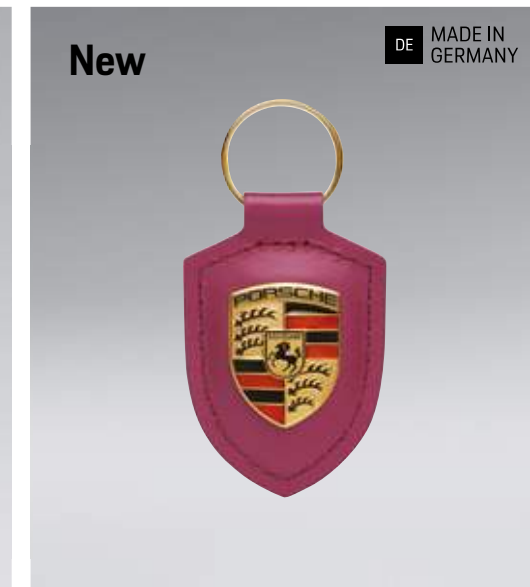

Portachiavi con stemma

Portachiavi con stemma realizzato in vera pelle nel leggendario colore viola rubino della vettura Porsche. Adatto a tutte le chiavi delle vetture Porsche. Made in Germany.

WAP 050 030 0M M3B [viola rubino]
WAP 050 030 0M M3B [viola rubino]



Portachiavi con stemma – Heritage

Vera pelle. Adatto a tutte le chiavi Porsche.
Inclusa confezione regalo. Anello in ottone.
Colore beige, oro. Made in Germany.

WAP 050 090 0L HRT



Badge per griglia 917 – MARTINI RACING®

Badge per griglia con immagine della 917 KH
MARTINI RACING®, che ha ottenuto la seconda vittoria
assoluta per Porsche nella leggendaria 24 Ore di Le Mans
del 1971. Ø 95 mm. 95% zinco, 5% vernice acrilica.
Made in Germany.

WAP 050 810 0M OMR



Badge per griglia – 917 Salzburg

Ø 95 mm. 95% zinco, 5% vernice acrilica. Con materiale di fissaggio [viti]. In rosso/bianco, come la vettura originale.
Made in Germany.

WAP 050 917 0M SZG





DE MADE IN GERMANY
LE LIMITED EDITION

Badge per griglia – Limited Edition – MARTINI RACING®

Limitato a 2.000 copie. Ø 95 mm. Realizzato in metallo. Con materiale di fissaggio [viti]. In blu scuro/rosso/argento. Made in Germany.

WAP 050 810 0L OMR



Gemelli con stemma

In argento sterling 925 smaltato. Parzialmente dorati. Dimensioni: circa 13 × 18 mm.

WAP 050 140 15



Adesivo a forma di stemma

Qual è il modo migliore di dimostrare la vostra passione per Porsche, se non un adesivo che la ricordi? Lo stemma adesivo Porsche può essere applicato sia all'interno che all'esterno. Per far sapere a tutti dove batte forte il vostro cuore.

WAP 013 000 50M CST



Spillino con stemma

In metallo. Dimensioni: circa 10 × 13,5 mm. Lunghezza: 51,5 mm.

WAP 104 500

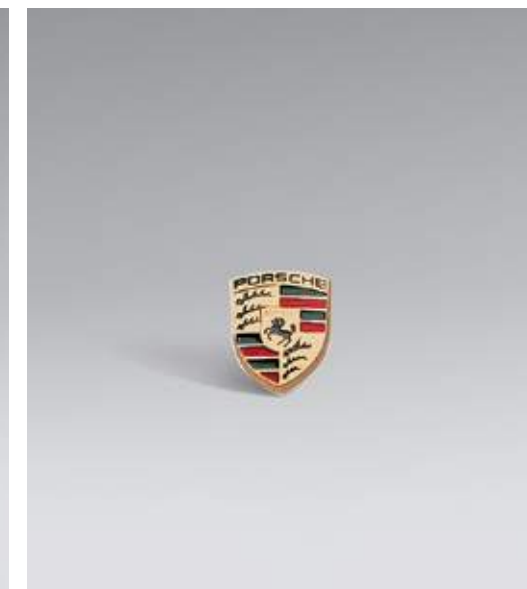

Pin con stemma

In metallo. Dimensioni: circa 10 × 13 mm.

WAP 107 050 10



Stemma da cucire

100% poliestere. Dimensioni: 53 × 65 mm.

WAP 107 067 14



Cover snap-on per iPhone 12 mini

Cover per iPhone nel tipico design MARTINI RACING® o con superficie in pelle. Pulsanti per i tasti del volume, aperture per la fotocamera, l'altoparlante e il microfono.

WAP 030 010 0M SOC [MARTINI RACING®]

WAP 030 014 0M SOC [vera pelle con stemma Porsche a colori]

Cover snap-on in pelle per iPhone 12/12 Pro

Cover per iPhone nel tipico design MARTINI RACING® o con superficie in pelle. Pulsanti per i tasti del volume, aperture per la fotocamera, l'altoparlante e il microfono.

WAP 030 011 0M SOC [MARTINI RACING®]

WAP 030 015 0M SOC [vera pelle con stemma Porsche a colori]

Cover snap-on per iPhone 12 Pro Max

Cover per iPhone nel tipico design MARTINI RACING® o con superficie in pelle. Pulsanti per i tasti del volume, aperture per la fotocamera, l'altoparlante e il microfono.

WAP 030 016 0M SOC [MARTINI RACING®]

WAP 030 018 0M SOC [vera pelle con stemma Porsche a colori]



Cover snap-on per iPhone 11

Cover per iPhone con il tipico motivo MARTINI RACING®, nel design della 917 Salzburg con il numero 23 o con superficie in pelle. Pulsanti per i tasti del volume, aperture per fotocamera, altoparlante e microfono.

WAP 030 007 OL OMR [MARTINI RACING®],

WAP 030 008 OL 917 [917 Salzburg, 100% policarbonato],

WAP 030 009 OL [pelle con tasca per carte della dimensione di una carta di credito]

Cover snap-on per iPhone 11 Pro

Cover per iPhone con il tipico motivo MARTINI RACING®, nel design della 917 Salzburg con il numero 23 o con superficie in pelle. Pulsanti per i tasti del volume, aperture per fotocamera, altoparlante e microfono.

WAP 030 001 OL OMR [MARTINI RACING®],

WAP 030 002 OL 917 [917 Salzburg, 100% policarbonato],

WAP 030 003 OL LTH [pelle con tasca per carte della dimensione di una carta di credito]

Cover snap-on per iPhone 11 Pro Max

Cover per iPhone con il tipico motivo MARTINI RACING®, nel design della 917 Salzburg con il numero 23 o con superficie in pelle. Pulsanti per i tasti del volume, aperture per fotocamera, altoparlante e microfono.

WAP 030 004 OL OMR [MARTINI RACING®],

WAP 030 005 OL 917 [917 Salzburg, 100% policarbonato],

WAP 030 006 OL 002 LTH [pelle con tasca per carte della dimensione di una carta di credito]

New

Ombrello parasole e da pioggia – MARTINI RACING®

Ombrello nel design MARTINI RACING®, utilizzabile sia contro la pioggia che come parasole. Inclusa fodera con pratica tracolla per un facile trasporto. Comoda apertura con un agevole cursore, pregiato sistema antivento per la massima flessibilità del telaio, anche con forti raffiche di vento. Stecche e bastone in due parti realizzati in robusta fibra di vetro; bastone inferiore con punta per facilitare il fissaggio nel terreno. Entra facilmente in valigia grazie alle dimensioni compatte da viaggio.

WAP 050 082 OM SMR



Ombrello da macchina L

Versione estremamente stabile e incredibilmente leggera nonostante le dimensioni. Impugnatura ergonomica con speciale rivestimento e stemma Porsche integrato nella parte inferiore. 100% poliestere. Colore nero.

WAP 050 570 OL



Ombrello tascabile

Ombrello tascabile molto leggero e stabile, ideale da riporre nel vano portaoggetti della porta della nuova 911. Con struttura a binario altamente flessibile e sistema antivento. Lunghezza aperto: circa 68,5 cm, chiuso: circa 34,5 cm. 100% pongee di poliestere ultraleggero. Colore nero con dettagli argentati.

WAP 050 080 OL

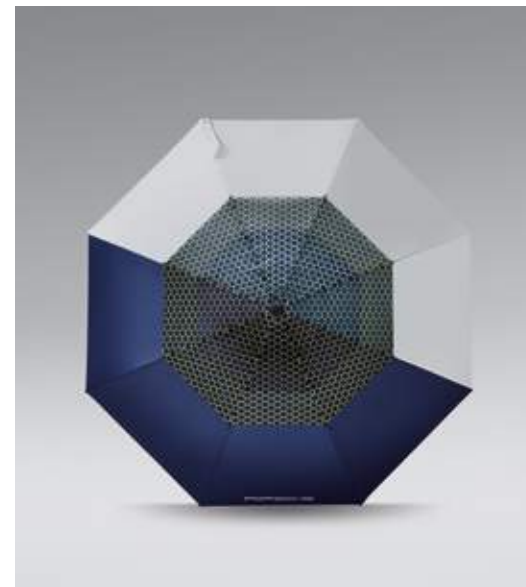

Ombrello – Sport

Design con rivestimento antivento, con colori coordinati con gli articoli tessili della Sports Collection. Con scritta «PORSCHE». Sistema antivento con telaio in fibra di vetro. Rivestimento di ventilazione sovrapposto per regolare la sovrappressione causata dalle raffiche di vento. Lunghezza [da chiuso]: 88,5 cm. Ø circa 120 cm. Colore blu scuro/grigio. Con dettagli in verde acido.

WAP 540 003 OK OSP

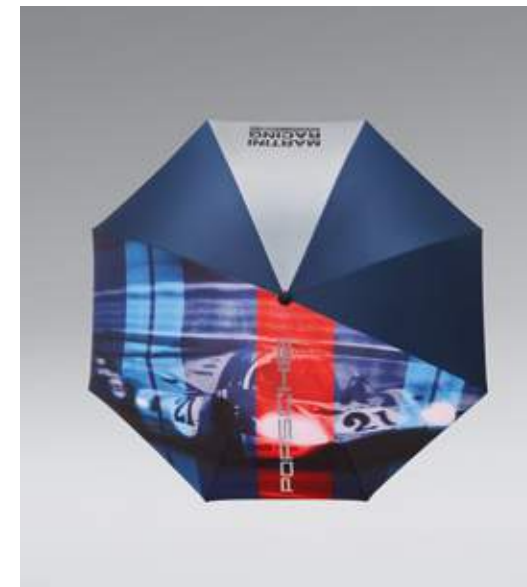

Ombrello XL – MARTINI RACING®

Ombrello grande con doppio rivestimento e motivo stampato MARTINI RACING® della 917 a coda lunga del 1971. Con rivestimento in Teflon Dupont ed elementi riflettenti in color argento. Sistema antivento con stecche in fibra di vetro. Manico in plastica con numero «21» inciso sul lato inferiore. Lunghezza [da chiuso]: 88,5 cm. Ø circa 120 cm. Blu scuro.

WAP 050 570 OJ



Bandiera – Motorsport Fanwear

Bandiera per fan con logo «PORSCHE MOTORSPORT». Dimensioni: 90 × 60 cm. 100% poliestere. Colore nero. Made in Germany

WAP 050 007 OL FMS



Abbigliamento da corsa

A volte la passione per l'automobilismo è troppo grande per un semplice posto in tribuna. Con l'abbigliamento da corsa del Porsche Motorsport Team, ogni fan della Porsche può diventare un pilota da corsa.

La collezione offre attrezzature professionali, dalla testa ai piedi, pronte per l'uso su qualsiasi pista da gara. Sia nel fine settimana sul Nürburgring, che come pilota di una serie di corse.

L'equipaggiamento su misura è conforme alle norme di sicurezza FIA ed è disponibile sia nell'attuale design dei tecnici di gara che con elementi classici e nostalgici.



La Couture HSC*

Omologazioni: FIA 8856-2000 e SFI 3.2A Livello 5.
Alta tecnologia e stile unico. Traspirante ed elasticizzata.
Maniche articolate con giromanica fluido in aramide.
Numerose zone di comfort estensibili.

La Couture Hybrid*

Omologazioni: FIA 8856-2000 e SFI 3.2A Livello 5. Combi-
nazione perfetta di tuta da gara: ultraleggera ed estrema-
mente traspirante. Numerose zone di comfort estensibili.
Maniche articolate e giromanica fluidi in aramide.
Cintura interna come protezione contro gli infortuni.



ST3000 HSC*

Prestazioni, comfort e sicurezza ottimizzati. Due strati.
Materiale traspirante ed elastico. Tasche integrate, cuciture
piatte all'interno e collo morbido. Maniche articolate e
giromanica in lycra/aramide. Taglie: da 0 a 6 e su misura.



IVOS – Double Duty FIA*

Ultraleggero per alleviare i muscoli del collo. Ultima tecnologia e resistenza eccezionale per la massima sicurezza. Con guscio esterno in carbonio, rivestimento interno in materiale memory e prese d'aria opzionali [costo aggiuntivo]. Compatibile con FHR. Include visiera trasparente, frontino e 1 set di viti. Taglie: dalla 57 alla 65 e su misura.



IVOS – Double Duty SNELL*

Ultraleggero per alleviare i muscoli del collo. Ultima tecnologia e resistenza eccezionale per la massima sicurezza. Con guscio esterno in carbonio, rivestimento interno in materiale memory e prese d'aria opzionali [costo aggiuntivo]. Compatibile con FHR. Include visiera trasparente, frontino e 1 set di viti. Taglie: dalla 57 alla 65 e su misura.



IVOS – Jethelm SNELL*

Omologazioni: SNELL SA 2015/FIA 8859-2015. La libertà di un casco jet con la sicurezza di un sistema FHR. Ultima tecnologia ed eccellente resistenza per la massima sicurezza. Guscio esterno in carbonio e rivestimento interno in materiale memory. Compatibile con FHR. Frontino incluso. Taglie: dalla 57 alla 65 e su misura.



Borsa per casco FHR – Porsche Motorsport*

Un must per trasportare il tuo casco: la borsa per casco rinforzata e imbottita in poliестere di alta qualità. Adatta per un casco e 1–2 sistemi FHR. Colore nero.



Borsa per casco Porsche Motorsport*

Semplice e pratica. Foderata in poliестere. Con logo Porsche Motorsport. In nero.



OUTSIDE SEAMS II*

Omologazioni: FIA 8856-2000 e SFI 3.3/5. Materiale espanso antivibrazioni. Inserti di presa e protezione per evitare la formazione di bolle. Palmo sagomato e dita divaricate in tessuto aramidico. Patch ignifuga sul dorso della mano. Cuciture esterne per una migliore esperienza di guida e maggiore comfort. Cinturino regolabile in aramide. Realizzato con la migliore pelle e jersey aramidico. Con logo Porsche Motorsport. Taglie: da 6 a 12.



Air-S Speed Porsche Motorsport*

Omologazione: FIA 8856-2000. Realizzate in materiale elastico, traspirante e ignifugo. Con tallone rinforzato e suola in idrocarburo ATV ergonomicamente arrotondata per evitare che si agganci alla scarpa. Tenuta salda grazie all'allacciatura fino alla caviglia. Numeri: dal 36 al 47.



Scarpe da pilota Daytona II – Porsche Motorsport*

Omologazioni: FIA 8856-2000 e SFI 3.3/5. Scarpe di ottima qualità dal taglio basso con tacco rinforzato antivibrazioni e suola di forma ergonomica per una vestibilità perfetta. Chiusure in velcro aggiuntive per la massima tenuta. Misure europee dal 36 al 47. In design Porsche Motorsport.



Scarpe pilota Silhouette – Porsche Motorsport*

Omologazioni FIA 8856-2000 e SFI 3.3/5. Adatte per cockpit stretti con spazio ridotto. Rivestimento interno in aramide rosso e nuova suola esclusiva per una migliore aderenza sul pedale. Con imbottitura alla caviglia, tallone in EVA microcellulare ammortizzante e suola in idrocarburo ATV ergonomicamente arrotondata. Tenuta salda grazie al nuovo sistema di allacciatura fino al collo del piede e cinturino alla caviglia in velcro. Con scritta Porsche. Numeri: dal 36 al 47 e USA



Bambini

La passione per motori efficienti, tecnologie intelligenti e un design aerodinamico raramente scoppia solo dopo aver conseguito la patente di guida. Spesso, però, le vetture sportive esercitano un fascino particolare già molto prima di quel momento. Per colmare adeguatamente il tempo di attesa fino alla realizzazione del sogno della prima Porsche, Porsche Driver's Selection offre una vasta gamma di giocattoli e di capi di abbigliamento sportivo per bambini.

I prodotti per bambini sono realizzati, come tutti gli articoli che possono adornarsi dello stemma Porsche, in base ai più alti standard di qualità e vengono attentamente controllati. In fondo la sicurezza è al primo posto sia per i piccoli che per i grandi piloti.



Polo da bambino – 917 Salzburg

Polo a maniche corte con 3 bottoni e stampa «PORSCHE» sul petto. Con badge «23» sulla manica. Scritte «PORSCHE» e «917» stampate sul dietro. Piqué. 100 % cotone. In rosso/bianco/nero.

WAP 463 098-164 0M SZG



T-shirt bambino – 917 Salzburg

Maglietta a maniche corte per bambini con applicazione «917» e scritta «PORSCHE» bianca stampata. In morbido tessuto jersey: 50 % cotone e 50 % poliestere. Unisex. In grigio mélange.

WAP 461 098-164 0M SZG



Felpe con cappuccio da bambino – 917 Salzburg

Felpe con cappuccio per bambini. Con applicazione «917» e scritta «PORSCHE» bianca stampata. In morbida felpe: 60 % cotone e 40 % poliestere. Unisex. In grigio mélange.

WAP 464 098-164 0M SZG



Cappellino bambino – 917 Salzburg

Elegante berretto da baseball per bambini. Pannello frontale stampato con logo Porsche 917 Salzburg. Lato superiore con design stampato in bianco, ispirato alla livrea della Porsche 917 Salzburg. Stampa laterale con i numeri «23» e «917». Con chiusura in velcro a regolazione continua in nero. Materiale: 100 % cotone. In grigio mélange/nero/rosso.

WAP 460 001 0M SZG



Set bebè – PTS 917 Salzburg

Set bebè inclusa confezione regalo, ispirato alla Porsche 917 Salzburg. Bavaglino, t-shirt e pantaloni con applicazioni. Disponibile solo nelle taglie 62/68. In morbido cotone jersey: 35 % cotone, 62 % poliestere, 3 % elasthan. Colore grigio mélange/nero/rosso.

WAP 465 002 0M SZG



Tutina baby Motorsport

Tutina lunga, ispirata all'abbigliamento del team Porsche Motorsport. Con piedini e bottoni a pressione sul davanti e sulla coscia. Disponibile solo nella doppia taglia 62/68. 100 % cotone. Incl. confezione regalo. Colore nero/bianco/rosso.

WAP 430 062 OK



Cappellino con visiera Motorsport bambino

Con logo «PORSCHE MOTORSPORT» ricamato e loghi degli sponsor ufficiali Michelin e Mobil 1. Chiusura in velcro per adattare la taglia. Materiale esterno: 100 % poliestere. Imbottitura: 100 % cotone. Colore nero/bianco/rosso.

WAP 430 001 OK



T-Shirt bambino Le Mans «Maialino rosa» unisex – Motorsport

T-Shirt fan unisex con stampa all'over. Design ispirato alla leggendaria verniciatura «Maialino rosa» della 917/20 del 1971. Nel 2018, la 911 RSR [n. 92] iniziò la gara di Le Mans con la stessa verniciatura e vinse la corsa nella sua categoria. T-Shirt di qualità molto morbida. 100 % cotone. Colore rosa/rosso.

WAP 435 098-158 OK OMS

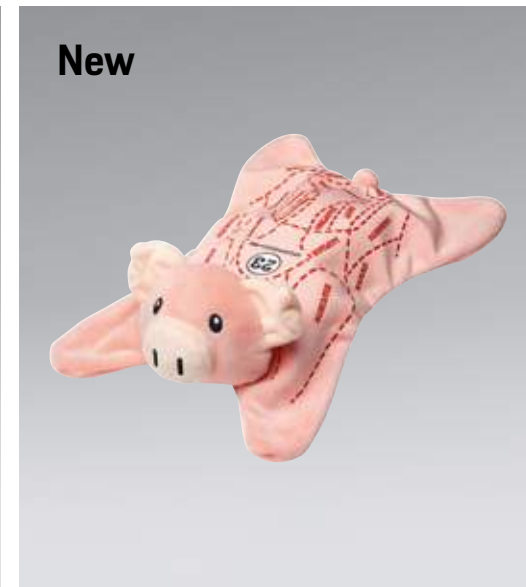

New

Doudou «Maialino rosa»

Morbido doudou in peluche a forma di maialino nel leggendario design 917 «Maialino rosa»

WAP 040 002 OM OST



Volante in corda con sonaglio – Motorsport

Ispirato al volante originale delle vetture Porsche Motorsport, con bottoni applicati e stemma Porsche. Lavabile a 30°C. 95 % cotone, 3 % viscosa, 2 % poliestere. Inclusa confezione regalo. Colore nero/rosso.

WAP 040 901 OK

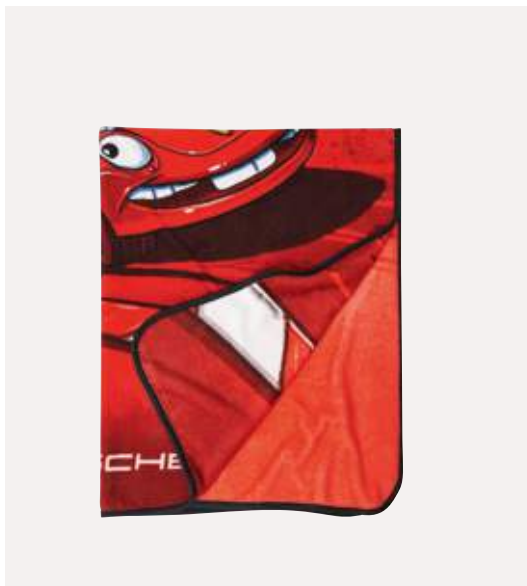

Copertina per bambini

Perfetta per i lunghi viaggi: morbida copertina con motivo e scritta Porsche. Colore rosso su ambo i lati.

WAP 040 100 OL KID



Cuscino per bambini

Morbido cuscino con motivo e scritta Porsche, ideale per i viaggi più lunghi. Design bicolor: rosso sul davanti, nero sul dietro.

WAP 040 101 OL KID

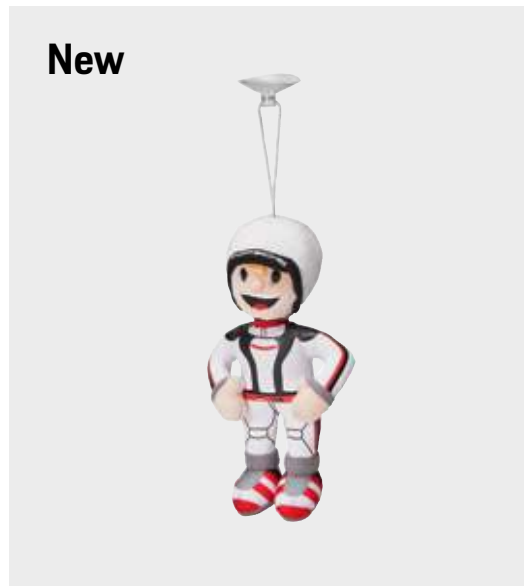

New

Mini-pupazzo di peluche Tom Targa

Piccolo pupazzo di peluche della famosa mascotte Porsche Tom Targa. Con ventosa. Dimensioni: circa 15 cm.

WAP 040 007 OM TOM

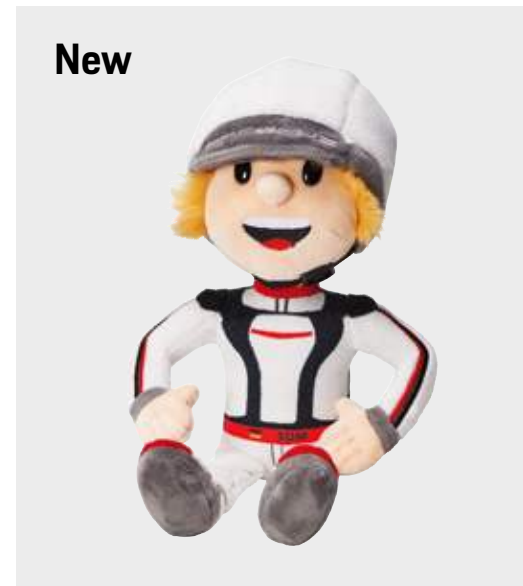

New

Pupazzo di peluche Tom Targa

Pupazzo di peluche della famosa mascotte Porsche Tom Targa. Con gambe mobili e casco rimovibile. Taglia: circa 30 cm.

WAP 040 008 OM TOM



Orsetto

Il compagno ideale per i più piccoli durante i viaggi più lunghi: l'orsetto bruno in morbido pelouche. Con t-shirt rossa con scritta Porsche.

WAP 040 102 OL KID



Zainetto per bambini

Ampio zainetto rosso con motivo Porsche. Notevole capacità grazie al comparto principale con cordino e fibbia, tasca con cerniera sull'elemento di copertura e compartimenti laterali elasticizzati. Comfort ottimale grazie alla schiena e alle tracolle imbottite e al cinturino regolabile sul petto.

WAP 040 103 OL KID



New

Orsetto Motorsport XL

Orsetto di peluche grande con tuta da corsa in look da Motorsport Porsche e berretto nero. Altezza: circa 80 cm.

WAP 040 006 OM OMS



Orsacchiotto pilota gigante – Motorsport

In peluche di alta qualità. Con tuta sportiva ispirata al design della tuta di gara Porsche Motorsport. Per bambini a partire da 3 anni. Altezza: circa 80 cm.

WAP 040 005 OE



Mini orsacchiotto pilota – Motorsport

In peluche di alta qualità. Con tuta sportiva ispirata al design della tuta di gara Porsche. Per bambini dai 3 anni. Altezza: circa 12 cm.

WAP 040 012 OC



Automobilina in peluche 911

In peluche di alta qualità. Lunghezza: circa 35 cm.

WAP 040 002 OE



«Da 0 a 911»

Con il libro illustrato per bambini, grandi e piccini potranno immergersi nella storia della loro vettura preferita: la Porsche 911. Il libro contiene numerose informazioni relative alle prime idee, ai diversi modelli e alla modalità di realizzazione di una Porsche.

WAP 040 911 OJ DEU

New



Puzzle a incastro

Pregiato puzzle a incastro in legno robusto a forma di Porsche 911. Composto da 10 pezzi. Dimensioni: circa 28 × 12 cm.

WAP 040 004 0M STP

New



Set Porsche Experience Center

Un Porsche Experience Center originale come un kit da gioco completo con più di 60 parti. Dotato di impegnativi percorsi su strada e in fuoristrada. L'edificio include, tra l'altro, una colonna di ricarica per vetture ibride, un ponte sollevatore e un impianto di lavaggio. Il set include 5 vetture Porsche per iniziare a giocare subito.

WAP 040 113 0M ECS



Set da gioco PLAYMOBIL® Macan S – «Vigili del fuoco»

Kit da gioco PLAYMOBIL® composto da un personaggio e una Macan S con tetto rimovibile, luci lampeggianti e suoni, nonché cruscotto illuminato e molti accessori antincendio.

WAP 040 110 0M PMF



Set da gioco PLAYMOBIL® 911 Carrera 4S – «Polizia»

Kit da gioco PLAYMOBIL® composto da un personaggio e una 911 Carrera 4S con tetto rimovibile, nonché illuminazione anteriore, interna e posteriore.

WAP 040 111 0M PMP



Kit da gioco PLAYMOBIL® – «GT3 Cup»

Kit da gioco PLAYMOBIL® composto da un personaggio e una 911 GT3 Cup con modulo luci, un'auto di servizio e molti accessori da corsa.

WAP 040 112 0M PMC



Kit PLAYMOBIL® – Mission E

Kit PLAYMOBIL® – Mission E. L'eroica auto del film PLAYMOBIL® come kit da gioco originale: la concept car Porsche Mission E nella versione dell'agente segreto del film. Il kit include: vettura Mission E PLAYMOBIL® con effetto luminoso sui fari, telecomando e collegamento Bluetooth® 4.0. Personaggio agente segreto PLAYMOBIL® «Rex Dasher» con accessori, stazione di carica elettrica Porsche [batterie non incluse]. Colore bianco. Non adatto a bambini di età inferiore ai 3 anni: pericolo di soffocamento a causa di componenti di piccole dimensioni. Disponibile presso i Partner Porsche, nel negozio Porsche online e nei negozi di giocattoli.

WAP 040 801 0L



Baby Porsche con illuminazione

Comando fari e fascia di raccordo tra le luci posteriori mediante un interruttore touch che si spegne automaticamente dopo 10 minuti. Volante di sicurezza con impugnatura morbida e clacson meccanico. Con pneumatici silenziosi extralarghi. Sedile ergonomico e morbido [staccabile]. Per bambini da 1,5 a 3 anni. Colore arancione lava. Made in Germany.

WAP 040 005 0L BBP



Baby Porsche 4S

Volante di sicurezza con impugnatura morbida e clacson meccanico. Con pneumatici silenziosi extralarghi. Sedile ergonomico e morbido [rimovibile]. Fari e luci posteriori in plastica 3D. Per bambini da 1,5 a 3 anni. Colore verde lucertola. Made in Germany.

WAP 040 004 0J

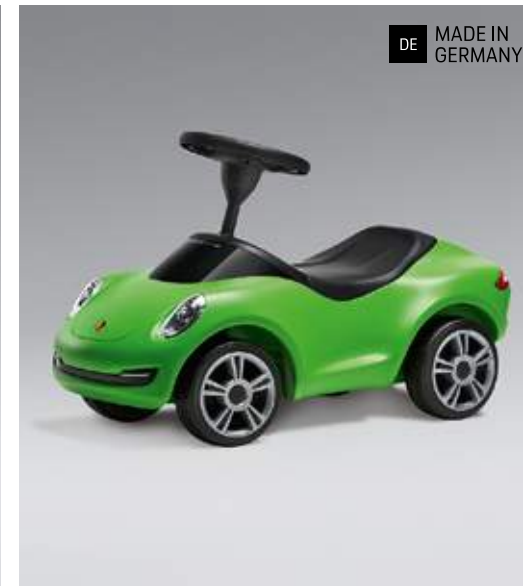



Set vetture di emergenza in legno

Tre vetture di emergenza in legno, incluso il garage. Tetto e porte garage staccabili. Autopompa antincendio a forma di Porsche Cayenne. Vettura della polizia a forma di 911 Turbo. Ambulanza a forma di Porsche Taycan. Per bambini a partire da 3 anni. Colore legno naturale/argento/rosso/blu. Made in Europe.

WAP 040 002 0L OEF



Esempio di presentazione

Kit di base circuito di gara – Racing

Pista di alta qualità in legno per giocare. Set di 2 macchinine, segnale partenza/arrivo, corsia dei box, podio, coppa e 8 cordoli. Adatto per bambini di età superiore a 3 anni. Il kit di partenza e tutti i kit integrativi sono realizzati in legno. Made in Europe.

WAP 040 020 OJ

Kit aggiuntivo circuito di gara M – Racing

Kit integrativo composto da 8 cordoli, 8 guardrail, 18 pneumatici e 8 barili. Adatto a bambini di età superiore ai 2 anni. Made in Europe.

WAP 040 040 OJ

Kit aggiuntivo circuito di gara S – Racing

Kit integrativo composto da 4 cordoli, 4 guardrail, 9 pneumatici e 4 barili. Adatto a bambini di età superiore ai 2 anni. Made in Europe.

WAP 040 030 OJ

Kit aggiuntivo circuito di gara L – Racing

Kit integrativo composto da 12 cordoli, 12 guardrail, 27 pneumatici, 12 barili, una macchinina e un arco. Adatto a bambini di età superiore ai 2 anni. Made in Europe.

WAP 040 050 OJ



Camion in legno – Racing

Camion giocattolo in legno. Trattore stradale con rimorchio e 3 auto da corsa nei colori Porsche Motorsport. La forma delle auto da corsa è ispirata alla classica 911. Lunghezza: ca. 33 cm. In legno. Colore legno naturale/rosso/nero/bianco. Adatto a bambini di età superiore a 2 anni. Made in Europe.

WAP 040 010 OH



Auto in legno – Taycan

Vettura giocattolo in legno. La forma si ispira alla Porsche Taycan. Lunghezza: circa 12 cm. 100 % legno. Per bambini a partire da 2 anni. Adatta per Porsche Race Truck. Colore legno naturale/bianco/rosso/nero. Made in Europe.

WAP 040 600 OL



911 Carrera 4S Pullback – 1:43

Colore arancione lava. Interni in nero. In metallo. Scala 1:43.

WAP 020 027 OK



Modellini

L'eleganza sportiva, la silhouette inconfondibile, il look atletico dei parafranghi: tutte queste sono caratteristiche che ciascuna Porsche mostra e interpreta individualmente per il proprio carattere. Caratteristiche che da 70 anni affasciano e conquistano gli appassionati di design e i fan delle vetture sportive in pari misura. Per la precisione, in qualsiasi scala. Infatti nei modellini della Porsche Driver's Selection è contenuto altrettanto amore per i dettagli come in ciascuna Porsche, indipendentemente dal fatto che sia

destinata al circuito, alla strada o alla scrivania. Le miniature sono infatti fedeli ai rispettivi modelli originali persino nei cerchi e catturano il fascino delle vetture sportive 1:1, in scala 1:43, 1:18 o 1:12.

911 Carrera 4S: Consumo di carburante [l/100 km] [WLTP]: consumo basso 18,5–18,3 · consumo alto 9,3–9,0 · consumo combinato 11,1–10,7; Emissioni CO₂ combinate: 252–242 g/km



Modellini 1:43

**718 Cayman GTS 4.0**

Colore rosso carminio. Interni in nero.
In metallo. Scala 1:43.

WAP 020 417 0L

**718 Boxster GTS 4.0**

Colore verde mamba metallizzato. Interni in nero.
In metallo. Scala 1:43.

WAP 020 208 0L

**Cayman GT4 Calendar Edition DieCast**

Colore giallo racing. Interni in colore nero.
In metallo. Scala 1:43.

WAP 020 087 0L 002

**911 Carrera**

Colore rosso. Interni in colore nero.
In metallo. Scala 1:43.

WAP 020 174 OK

**911 Carrera S**

Colore argento dolomite metallizzato.
Interni in colore grigio ardesia.
In metallo. Scala 1:43.

WAP 020 170 OK

**911 Carrera 4 Coupé**

Colore bianco Carrara metallizzato.
Interni in Verde agave
In metallo. Scala 1:43.

WAP 020 176 OK

**911 Carrera 4S**

In colore giallo racing. Interni in nero.
In metallo. Scala 1:43.

WAP 020 172 OK

**911 Carrera 4S Pullback**

Colore arancione lava. Interni in nero.
In metallo. Scala 1:43.

WAP 020 027 OK



911 Carrera Cabriolet

Colore blu Biscaglia metallizzato.
Interni e capote in colore nero.
In metallo. Scala 1:43.

WAP 020 175 OK



911 Carrera S Cabriolet

Colore blu notte metallizzato.
Interni in nero/beige Mojave.
In metallo. Scala 1:43.

WAP 020 171 OK



911 Carrera 4 Cabriolet

Colore nero. Interni in grigio ardesia/gesso.
In metallo. Scala 1:43.

WAP 020 177 OK



911 Carrera 4S Cabriolet

Colore blu genziana metallizzato.
Interni in grigio ardesia/gesso.
In metallo. Scala 1:43.

WAP 020 173 OK

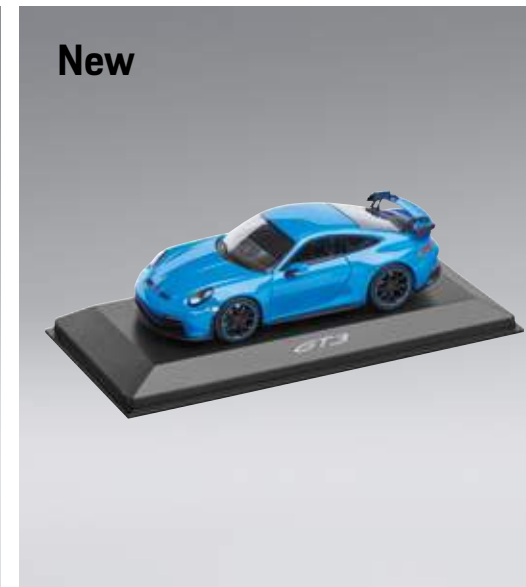

911 GT3

In colore blu squalo. Interni in nero.
In metallo. Scala 1:43.

WAP 020 149 0M 005

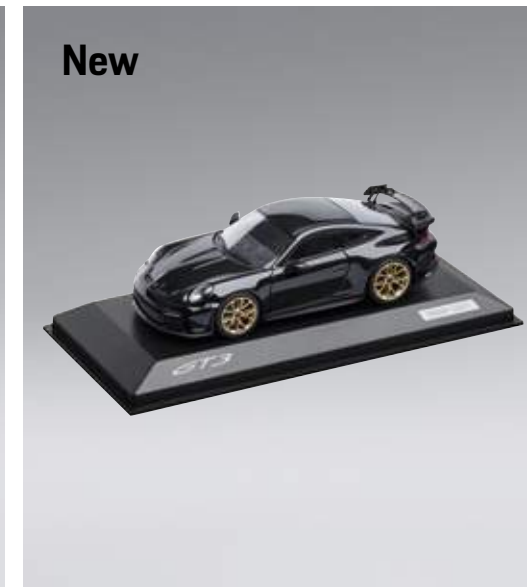

911 GT3

Colore nero jet metallizzato. Interni in nero-crema.
In metallo. Scala 1:43.

WAP 020 152 0M 007

New



911 GT3

Colore rosso. Interni in colore nero.
In metallo. Scala 1:43.

WAP 020 151 0M 006



911 Targa 4S DieCast

Colore nero. Interni in nero/verde Islanda.
In metallo. Scala 1:43.

WAP 020 140 0L



911 Targa 4S 992 DieCast

Colore rosso ciliegia metallizzato.
Interni in rosso bordeaux/beige Atacama.
In metallo. Scala 1:43.

WAP 020 911 0L



911 Turbo S Coupé 992 DieCast

Colore argento GT metallizzato. Interni in nero/rosso.
In metallo. Scala 1:43.

WAP 020 178 0K



911 Turbo S Cabrio 992 DieCast

Colore argento GT metallizzato. Interni in nero/rosso.
In metallo. Scala 1:43.

WAP 020 179 0K



911 Speedster

Colore rosso. Interni in nero.
In resina. Scala 1:43.

WAP 020 931 0K 84A



Pacchetto Heritage Design 911 Speedster

Colore argento GT metallizzato.

Interni in nero/cognac.

In resina. Scala 1:43.

WAP 020 194 OK

Taycan



Taycan Turbo S

Colore bianco Carrara metallizzato.
Interni in grigio ardesia.
In metallo. Scala 1:43.

WAP 020 780 0L



Taycan 4S DieCast

In blu ghiaccio metallizzato.
Interno nero-grigio ardesia.
In metallo. Scala 1:43.

WAP 020 781 0L



Taycan Turbo S Calendar Edition

Colore blu genziana.
Interni in nero/grigio ardesia.
In metallo. Scala 1:43.

WAP 020 088 0M 003

Panamera



Panamera

Colore nero jet metallizzato. Interni marroni.
In metallo. Scala 1:43.

WAP 020 703 0G



Panamera 4

Colore nero jet metallizzato. Interni marroni.
In metallo. Scala 1:43.

WAP 020 710 0G



Panamera Turbo Executive

Colore grigio agata metallizzato. Interni in nero/gesso.
In metallo. Scala 1:43.

WAP 020 750 0G



Panamera Turbo S E-Hybrid Executive

Colore bianco Carrara metallizzato.
Interni in marrone tartufo.
In metallo. Scala 1:43.

WAP 020 754 0H



Panamera GTS

Colore rosso carminio.
Interni in nero.
In metallo. Scala 1:43.

WAP 020 731 0J



Panamera 4S Sport Turismo Diesel

Colore blu zaffiro metallizzato.
Interni in nero.
In metallo. Scala 1:43.

WAP 020 760 0H



Panamera Sport Turismo Turbo

Colore grigio agata metallizzato.
Interni in marrone tartufo.
In metallo. Scala 1:43.

WAP 020 761 0H



Panamera Sport Turismo GTS

Colore gesso. Interni in nero.
In metallo. Scala 1:43.

WAP 020 764 0J



Panamera Sport Turismo 4 E-Hybrid

Colore bianco Carrara.
Interni in marsala.
In metallo. Scala 1:43.

WAP 020 762 0H



Panamera Sport Turismo Turbo S E-Hybrid

Colore bianco Carrara.
Interni in nero/gesso.
In metallo. Scala 1:43.

WAP 020 763 0J

Macan



Macan S

Colore verde mamba metallizzato.
Interni in nero.
In metallo. Scala 1:43.

WAP 020 600 0J



Macan Turbo PA

Colore gesso. Interni in nero.
In metallo. Scala 1:43.

WAP 020 602 0J

Cayenne



Cayenne S Coupé incl. pacchetto Sport

Arancione lava. Interno nero-pepita.
In metallo. Scala 1:43.

WAP 020 318 OK



Cayenne Turbo Coupé

Colore grigio quarzite metallizzato.
Interni in blu grafite/gesso.
In metallo. Scala 1:43.

WAP 020 316 OK



Cayenne E-Hybrid Coupé

In bianco Carrara metallizzato. Interni in nero.
In metallo. Scala 1:43.

WAP 020 317 OK



Cayenne Turbo S E-Hybrid Coupé

In bianco Carrara metallizzato. Interni in nero.
In metallo. Scala 1:43.

WAP 020 321 OK



Cayenne

Colore blu Biscaglia metallizzato.
Interni in nero/beige Mojave.
In metallo. Scala 1:43.

WAP 020 311 OJ



Cayenne Turbo

Colore blu moonlight metallizzato.
Interni in nero.
In metallo. Scala 1:43.

WAP 020 312 OJ



Cayenne Turbo S E-Hybrid Coupé

Colore bianco Carrara metallizzato.
Interni in marrone tartufo/marrone cohiba.
In metallo. Scala 1:43.

WAP 020 314 OK



911 RSR 2018 – Ebi Motors – Limited Edition

Edizione limitata a 2.018 pezzi.
Colore nero. Interni in nero.
In metallo. Scala 1:43.

WAP 020 923 OK



Formula E Calendar Edition DieCast

Colore bianco/nero/rosso.
Interni in nero.
In metallo. Scala 1:43.

WAP 020 086 OL 001



DieCast «Neel Jani» Formula E

Colore bianco/nero/rosso.
Interni in nero.
In metallo. Scala 1:43.

WAP 020 931 OL



Formula E „André Lotterer“ DieCast

Colore bianco/nero/rosso.
Interni in nero.
In metallo. Scala 1:43.

WAP 020 932 OL



911 RSR 2019 #911 DieCast

Colore bianco/grigio/rosso.
Interni in nero.
In metallo. Scala 1:43.

WAP 020 RSR OL



911 RSR 2019 DieCast

Colore bianco/nero/gold.

Interni in nero.

In metallo. Scala 1:43.

WAP 020 148 OL RSR



GT3 R 2019

Colore nero/bianco/verde.

Interni in nero.

In metallo. Scala 1:43.

WAP 020 912 OK

Altre vetture



718 Cayman GT4 Clubsport

Colore nero/giallo.
Interni in colore nero.
In metallo. Scala 1:43.

WAP 020 415 OK



718 Cayman GT4

Colore nero/giallo racing.
Interni in colore nero.
In metallo. Scala 1:43.

WAP 020 416 OK



911 RSR Turbo 2.1 Kalender Edition

Kalender Edition in colore argento/multicolore.
Interni in nero.
In metallo. Scala 1:43.

WAP 020 911 OM RSR

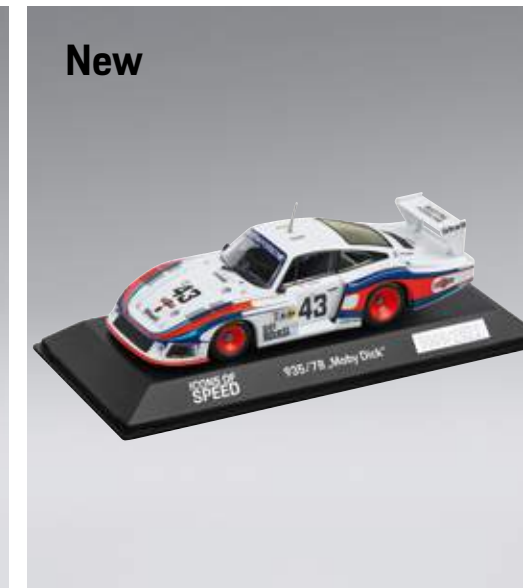

New

935/78 Moby Dick Kalender Edition

In bianco/multicolore.
Interni in nero.
In resina. Scala 1:43.

WAP 020 935 OM MDE

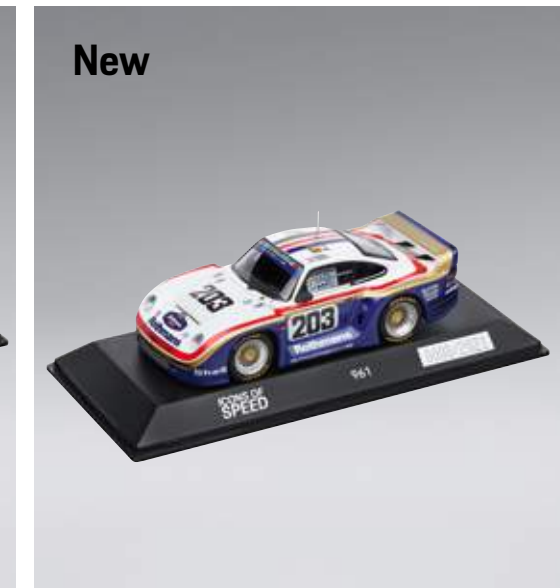

New

Porsche 961 Kalender Edition

Colore bianco. Interni in nero.
In resina. Scala 1:43.

WAP 020 961 OM KED

New



917/30 Kalender Edition

In verde/multicolor.
Interni in nero.
In metallo. Scala 1:43.

WAP 020 917 0M KED

911 GT2 RS Clubsport

Colore bianco.
Interni in nero.
In metallo. Scala 1:43.

WAP 020 153 0L

935/19 Calendar Edition DieCast

Colore bianco/multicolor.
Interni in nero.
In metallo. Scala 1:43.

WAP 020 089 0L 001

917 Salzburg

Colore rosso/bianco.
Interni in colore nero.
In resina. Scala 1:43.

WAP 020 940 0M 917

917 Living Legend

In rosso/bianco.
Interni in nero.
In metallo. Scala 1:43.

WAP 020 934 0L

935 Salzburg

Colore rosso/bianco.
Interni in colore nero.
In resina. Scala 1:43.

WAP 020 941 0M 935



Modellini 1:18

718 Boxster S: Consumo di carburante [l/100 km] [WLTP]: consumo basso 15,6–15,4; consumo alto 8,5–8,3; consumo combinato 9,9–9,6; Emissioni CO₂ combinate: 224–218

**911 4S Cabriolet**

Colore verde lucertola.
Interni in nero.
In metallo. Scala 1:18.

WAP 021 173 0L M6B

New**911 GT3**

In blu squalo. Interni in nero.
In resina. Scala 1:18.

WAP 021 149 0M 003

New**911 GT3**

Colore argento GT metallizzato.
Interni in nero.
In resina. Scala 1:18.

WAP 021 151 0M 004

**911 Targa 4S Heritage Design Edition**

Colore rosso ciliegia metallizzato.
Interni in rosso bordeaux/beige Atacama.
In resina. Scala 1:18.

WAP 021 911 0MT RG

**911 Targa 4S Heritage Design Edition**

Colore argento metallizzato.
Interni in nero/beige Atacama.
In resina. Scala 1:18.

WAP 021 912 0MT RG



911 Turbo S 992 DieCast

Colore argento GT metallizzato. Interni in nero.
In resina. Scala 1:18.

WAP 02117A OL 001



911 Turbo S 992 DieCast

Colore nero. Interni in nero.
In resina. Scala 1:18.

WAP 02117B OL 002



911 Turbo S 992 Resine

Colore verde quercia metallizzato.
Interni in nero/verde Islanda.
In resina. Scala 1:18.

WAP 02117C OL 002



911 Speedster

Colore nero. Interni in nero.
In resina. Scala 1:18.

WAP 021932 OK 041

Taycan



Taycan 4S DieCast

Colore blu ghiaccio metallizzato.
Interni in colore nero/grigio ardesia.
In metallo. Scala 1:18.

WAP 021 781 0L



Taycan Turbo S

Colore bianco Carrara metallizzato.
Interni in colore nero/grigio ardesia.
In metallo. Scala 1:43.

WAP 021 780 0L

Cayenne



Cayenne Turbo Coupé

Colore nero. Interni in colore nero/Mojave.
Porte e cofani apribili.
In metallo. Scala 1:18.

WAP 021 320 OK



Cayenne Turbo Coupé

Colore mogano metallizzato. Interni in colore nero.
Porte e cofani apribili.
In metallo. Scala 1:18.

WAP 021 319 OK



Cayenne Coupé S

Colore arancione lava.
Interni in nero/pepita.
In metallo. Scala 1:18.

WAP 021 318 OK



Cayenne Coupé S

Colore argento dolomite.
Interni in nero/pepita.
In metallo. Scala 1:18.

WAP 021 322 OK

Motorsport



911 RSR 2019 #911

Colore bianco/grigio/rosso.
Interni in nero.
In resina. Scala 1:18.

WAP 021 RSR OL



911 RSR 2019

Colore bianco/nero/gold.
Interni in nero.
In resina. Scala 1:18.

WAP 021 148 OL RSR

Altre vetture



911 GT2 RS Clubsport

Colore bianco.
Interni in colore nero.
In resina. Scala 1:18.

WAP 021 153 OL



718 Cayman GT4 Clubsport

Colore nero/giallo.
Interni in colore nero.
In resina. Scala 1:18.

WAP 021 415 OK



935/19 DC

Colore bianco/multicolor.
Interni in nero.
In ghisa. Scala 1:18.

WAP 021 902 OK



917 Salzburg

Colore rosso/bianco.
Interni in nero.
In resina. Scala 1:18.

WAP 021 940 OM 917



917 Living Legend

Colore rosso/bianco.
Interni in nero.
In resina. Scala 1:18.

WAP 021 934 OL



935 Salzburg

Colore rosso/bianco.

Interni in nero.

In resina. Scala 1:18.

WAP 021 941 0M 935



Modellini 1:12

911 Speedster: Consumo di carburante [l/100km] [WLTP]: consumo basso 23,5–23,5 · consumo alto 11,6–11,6 · consumo combinato 13,7–13,7;
Emissioni CO₂ combinate: 310,0–310,0 g/km

**911 Speedster – Limited Edition**

Edizione limitata a 300 pezzi.
 Colore rosso. Interni in nero.
 In resina. Scala 1:12.

WAP 023 930 OK 84A

**911 GT2 RS Clubsport**

Colore nero/multicolore.
 Interni in nero.
 In resina. Scala 1:12.

WAP 023 153 OL

**911 RSR 2019 #911**

Colore bianco/grigio/rosso.
 Interni in nero.
 In resina. Scala 1:12.

WAP 023 RSR OL

**911 RSR 2019**

Colore bianco/nero/oro.
 Interni in colore nero.
 In resina. Scala 1:12.

WAP 023 148 OL RSR

Taglie

Le taglie sono parte integrante del codice WAP. Esempio: Polo da uomo. WAP 750 OOS-3XL OB
 La polo da uomo è disponibile in tutte le taglie dalla S alla XXXL [S, M, L, XL, XXL, XXXL].

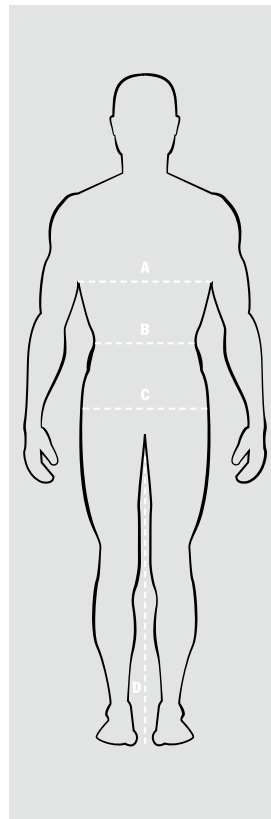

Uomo/Unisex	XS	S	M	L	XL	XXL	3XL
Germania	40-42	44-46	48-50	52-54	56-58	60-62	64-66
Francia	40-42	44-46	48-50	52-54	56-58	60-62	64-66
Italia	40-42	44-46	48-50	52-54	56-58	60-62	64-66
Russia	40-42	44-46	48-50	52-54	56-58	60-62	64-66
Regno Unito	32-34	36-38	40-42	44-46	48-50	52-54	56-58
USA	34	36	38-40	42-44	46-48	50	52
China Upper Clothing [Height/Chest]	175/80A- 175/84A	175/88A- 180/92A	180/96A- 180/100A	180/104B- 180/108B	185/112B- 185/116B	185/120B- 185/124B	185/128B- 190/132B
China Lower Clothing [Height/Waist]	175/66A- 175/70A	175/74A- 180/78A	180/84A- 180/88A	180/94B- 180/98B	185/102B- 185/108B	185/112B- 185/116B	185/120B- 190/124B
A Circonferenza petto	84,0 cm 33"	88,0-92,0 cm 34 1/2-36 1/4"	96,0-100,0 cm 37 3/4-39 1/2"	104,0-108,0 cm 41-42 1/2"	112,0-116,0 cm 44-45 3/4"	120,0-124,0 cm 47 1/4-48 3/4"	128,0-132,0 cm 50 1/2-52"
B Circonferenza vita	70,0 cm 27 1/2"	74,0-78,0 cm 29-30 3/4"	83,0-88,0 cm 32 3/4-34 1/2"	93,0-98,0 cm 36 1/2-38 1/2"	102,0-107,0 cm 40 1/4-42"	111,0-116,0 cm 43 3/4-45 3/4"	120,0-124,0 cm 47 1/4-48 3/4"
C Circonferenza fianchi	90,0 cm 35 1/2"	93,0-96,0 cm 36 1/2-37 3/4"	99,0-102,0 cm 39-40 1/4"	105,0-108,0 cm 41 1/4-42 1/2"	111,0-114,0 cm 43 3/4-45"	117,0-120,0 cm 46-47 1/4"	123,0-126,0 cm 48 1/2-49 1/2"
D Lunghezza gamba interna	81,0 cm 32"	81,5-82,0 cm 32-32 1/4"	82,5-83,0 cm 32 1/2-32 3/4"	83,5-84,0 cm 33"	84,5-85,0 cm 33 1/4-33 1/2"	85,5-86,0 cm 33 3/4-34"	86,5-87,0 cm 34-34 1/4"

Le taglie sono parte integrante del codice WAP. Esempio: Polo da donna. WAP 745 OXS-XXL OB
 La polo da donna è disponibile in tutte le taglie dalla XS alla XXL [XS, S, M, L, XL, XXL].

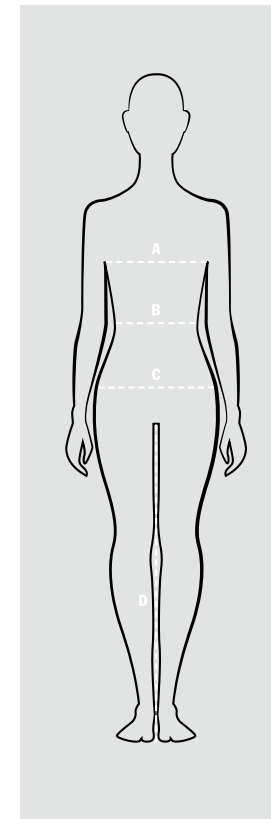

Donna	XS	S	M	L	XL	XXL
Germania	32-34	36-38	40-42	44-46	48-50	52-54
Francia	34-36	38-40	42-44	46-48	50-52	54-56
Italia	36-38	40-42	44-46	48-50	52-54	56-58
Russia	38-40	42-44	46-48	50-52	54-56	58-60
Regno Unito	6-8	10-12	14-16	18-20	22-24	26-28
USA	00-0	2-4	6-8	10-12	14-16	18-20
China Upper Clothing [Height/Chest]	165/76A- 165/80A	165/84A- 170/88A	170/92A- 170/96A	170/100A- 170/104B	170/108B- 170/116B	175/120B- 175/128B
China Lower Clothing [Height/Waist]	165/62A- 165/66A	165/70A- 170/72A	170/76A- 170/80A	170/84A-1 70/92B	170/96B- 170/104B	175/108B- 175/116B
A Circonferenza petto	76,0-80,0 cm 30"-31 1/2"	84,0-88,0 cm 33-34 1/2"	92,0-96,0 cm 36 1/4-37 3/4"	100,0-104,0 cm 39 1/2-41"	110,0-116,0 cm 43 1/4-45 3/4"	122,0-128,0 cm 48-50 1/2"
B Circonferenza vita	63,0-66,0 cm 24 3/4-26"	69,0-72,0 cm 27 1/4-28 1/4"	76,0-80,0 cm 30-31 1/2"	85,0-90,0 cm 33 1/2-35 1/2"	96,5-103,0 cm 38-40 1/2"	109,5-116,0 cm 43-45 3/4"
C Circonferenza fianchi	85,0-89,0 cm 33 1/2-35"	93,0-97,0 cm 36 1/2-38 1/4"	100,0-103,0 cm 39 1/2-40 1/2"	106,0-109,0 cm 41 3/4-43"	114,0-119,0 cm 45-47"	124,0-130,0 cm 48 3/4-51 1/4"
D Lunghezza gamba interna	78,2 cm 30 3/4"	78,1-78,2 cm 30 3/4"	77,9-78 cm 30 3/4"	77,7-77,8 cm 30 1/2"	77,3-77,5 cm 30 1/2"	76,9-77,1 cm 30 1/4-30 1/2"

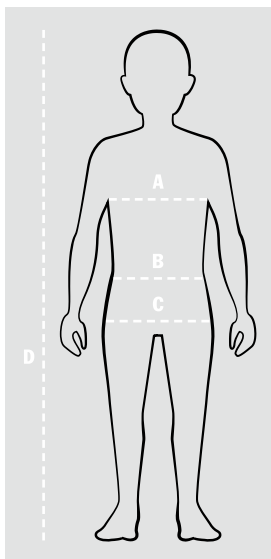

Le taglie sono parte integrante del codice WAP. Esempio: Polo, bimbo. WAP 675 098-158 OH
 La polo per bambini è disponibile in tutte le taglie dalla 98 alla 158 [98/104, 110/116, 122/128, 134/140, 146/152, 158/164].

Bambini

Taglia	98/104	110/116	122/128	134/140	146/152	158/164
Età approssimativa	3-4	5-6	6-7	8-10	10-12	14-16
A Circonferenza petto	56,0-58,0 cm 22-22 3/4"	59,0-61,0 cm 23 1/4-24"	63,0-65,0 cm 24 3/4-25 1/2"	67,0-70,0 cm 26 1/2-27 1/2"	73,0-77,0 cm 28 3/4-30 1/4"	81,0-85,0 cm 32-33 1/2"
B Circonferenza vita	51,0-52,0 cm 20-20 1/2"	53,0-54,0 cm 21-21 1/4"	56,0-58,0 cm 22-22 3/4"	60,0-62,0 cm 23 1/2-24 1/2"	65,0-68,0 cm 25 1/2-26 3/4"	71,0-74,0 cm 28-29"
C Circonferenza fianchi	58,0-60,0 cm 22 3/4-23 1/2"	62,0-65,0 cm 24 1/2-25 1/2"	67,0-70,0 cm 26 1/2-27 1/2"	73,0-76,0 cm 28 3/4-30"	80,0-84,0 cm 31 1/2-33"	88,0-92,0 cm 34 1/2-36 1/4"
D Altezza	98-104 cm 38 1/2-41"	110-116 cm 43 1/4-45 3/4"	122-128 cm 48-50 1/4"	134-140 cm 52 3/4-55"	146-152 cm 57 1/2-59 3/4"	158-164 cm 62 1/4-64 1/2"

Neonati

Taglia	44-50	50-56	56-62	62-68	68-74	74-80	80-86	86-92
Età approssimativa	0-1 mesi	1-2 mesi	2-3 mesi	3-6 mesi	6-9 mesi	9-12 mesi	12-18 mesi	18-24 mesi
Altezza	44-50 cm 17-20"	50-56 cm 20-22"	56-62 cm 22-24"	62-68 cm 24-27"	68-74 cm 27-29"	74-80 cm 29-31"	80-86 cm 31-34"	86-92 cm 34-36"
Peso	2-4 kg 4-8 lb	3-5 kg 7-11 lb	4-7 kg 9-15 lb	6-9 kg 13-20 lb	6-12 kg 13-26 lb	7-13 kg 15-29 lb	8-15 kg 18-33 lb	10-17 kg 22-37 lb

Automobilismo per professionisti

Donna

Taglia	Altezza	Peso
A	1,55 m	45 kg
B	1,60 m	50 kg
C	1,65 m	55 kg
D	1,70 m	60 kg
E	1,75 m	65 kg

Uomo

Taglia	Altezza	Peso
0	1,65 m	65 kg
1	1,70 m	70 kg
2	1,75 m	75 kg
3	1,80 m	80 kg
4	1,85 m	85 kg
5	1,90 m	90 kg
6	1,95 m	95 kg
7	1,95 m	100 kg
8	1,95 m	120 kg
9	1,90 m	135 kg
10	1,90 m	150 kg

Biciclette

Dimensione del telaio	Altezza*
S	160-170 cm
M	171-184 cm
L	184-195 cm

*Peso massimo del sistema: 120 kg

Combinazioni di valigie per i modelli 718 Cayman*

PTS Multiwheel® Ultralight Edition, possibile combinazione per il vano bagagli posteriore:



2 × M

PTS Multiwheel® Ultralight Edition, possibile combinazione per il vano bagagli anteriore:



2 × M



oppure 1 × XL



Combinazioni di carico di modelli 718 Boxster*

PTS Multiwheel® Ultralight Edition, possibile combinazione per il vano bagagli posteriore:



1 × M

PTS Multiwheel® Ultralight Edition, possibile combinazione per il vano bagagli anteriore:



2 × M



oppure 1 × XL



*Estratto di combinazioni esemplari, sono possibili altre combinazioni. Le combinazioni di valigie indicate si riferiscono a vetture di serie con equipaggiamenti standard disponibili sul mercato tedesco. Gli equipaggiamenti speciali o le vetture con guida a destra possono comportare delle variazioni.

Modelli 718 Boxster e Cayman: Consumo di carburante [l/100 km] [WLTP]: consumo basso 17,5–14,1; consumo alto 9,4–7,6; consumo combinato 11,1–8,9; Emissioni CO₂ combinate: 251–201

Combinazioni di valigie per i modelli 911 Carrera Coupé*

PTS Multiwheel® Ultralight Edition, possibile combinazione per il vano bagagli anteriore:



2 × M



oppure 1 × XL



Combinazioni di valigie per i modelli 911 Carrera Cabriolet Modelle*

PTS Multiwheel® Ultralight Edition, possibile combinazione per il vano bagagli anteriore:



2 × M



oppure 1 × XL



*Estratto di combinazioni esemplari, sono possibili altre combinazioni. Le combinazioni di valigie indicate si riferiscono a vetture di serie con equipaggiamenti standard disponibili sul mercato tedesco. Gli equipaggiamenti speciali o le vetture con guida a destra possono comportare delle variazioni.

Modelli 911 Carrera Cabriolet: Consumo di carburante [l/100 km] [WLTP]: consumo basso 21,2–18,0; consumo alto 10,8–8,7; Consumo combinato 12,5–10,4; Emissioni CO₂ combinate: 284–233

Combinazioni di valigie per i modelli 911 Turbo*

PTS Multiwheel® Ultralight Edition, possibile combinazione per il vano bagagli anteriore:



2 × M

oppure

1 × XL



Combinazioni di valigie per i modelli Panamera con copertura per vano bagagli avvolgibile*

PTS Multiwheel® Ultralight Edition, vano bagagli posteriore:



4 × M

oppure

2 × XL

oppure

2 × XXL

oppure

2 × M

1 × XL

oppure

2 × M

1 × XXL

oppure

1 × XL

1 × XXL



Combinazioni di valigie per i modelli Panamera con cappelliera*

PTS Multiwheel® Ultralight Edition, vano bagagli posteriore:



4 × M

oppure

2 × XL

oppure

2 × XXL

oppure

2 × M

1 × XL

oppure

2 × M

1 × XXL



*Estratto di combinazioni esemplari, sono possibili altre combinazioni. Le combinazioni di valigie indicate si riferiscono a vetture di serie con equipaggiamenti standard disponibili sul mercato tedesco. Gli equipaggiamenti speciali o le vetture con guida a destra possono comportare delle variazioni.

Modelli 911 Turbo: Consumo di carburante [l/100 km] [WLTP]: consumo basso 21,2–20,2; consumo alto 10,8–10,0; consumo combinato 12,5–12,0; Emissioni CO₂ combinate: 284–271

*Estratto di combinazioni esemplari, sono possibili altre combinazioni. Le combinazioni di valigie indicate si riferiscono a vetture di serie con equipaggiamenti standard disponibili sul mercato tedesco. Gli equipaggiamenti speciali o le vetture con guida a destra possono comportare delle variazioni.

Modelli Panamera: Consumo di carburante [l/100 km] [WLTP]: consumo basso 21,8–15,2; consumo alto 11,4–8,8; consumo combinato 24,9–10,2; Emissioni CO₂ combinate: 302–45

Combinazioni di valigie per i modelli Panamera senza copertura per vano bagagli avvolgibile e cappelliera*

PTS Multiwheel® Ultralight Edition, vano bagagli posteriore:



*Estratto di combinazioni esemplari, sono possibili altre combinazioni. Le combinazioni di valigie indicate si riferiscono a vetture di serie con equipaggiamenti standard disponibili sul mercato tedesco. Gli equipaggiamenti speciali o le vetture con guida a destra possono comportare delle variazioni.

Combinazioni di valigie per i modelli Panamera 4 E-Hybrid con copertura per vano bagagli avvolgibile e tasca per cavo di ricarica*

PTS Multiwheel® Ultralight Edition, vano bagagli posteriore:



Combinazioni di valigie per i modelli Panamera 4 E-Hybrid senza copertura per vano bagagli avvolgibile e con tasca per cavo di ricarica*

PTS Multiwheel® Ultralight Edition, vano bagagli posteriore:



*Estratto di combinazioni esemplari, sono possibili altre combinazioni. Le combinazioni di valigie indicate si riferiscono a vetture di serie con equipaggiamenti standard disponibili sul mercato tedesco. Gli equipaggiamenti speciali o le vetture con guida a destra possono comportare delle variazioni.

Modelli Panamera 4 E-Hybrid: Consumo ponderato [varianti modello] [l/100 km] [WLTP]: 3,0–2,0; Consumo elettrico combinato [ponderato] [varianti modello] [kWh/100 km]: 24,9–22,6; Emissioni CO₂ combinate: 67–45 g/km

Combinazioni di valigie per i modelli Panamera Sport Turismo con copertura per vano bagagli avvolgibile*

PTS Multiwheel® Ultralight Edition, vano bagagli posteriore:



Combinazioni di valigie per i modelli Panamera Sport Turismo senza copertura per vano bagagli avvolgibile*

PTS Multiwheel® Ultralight Edition, vano bagagli posteriore:

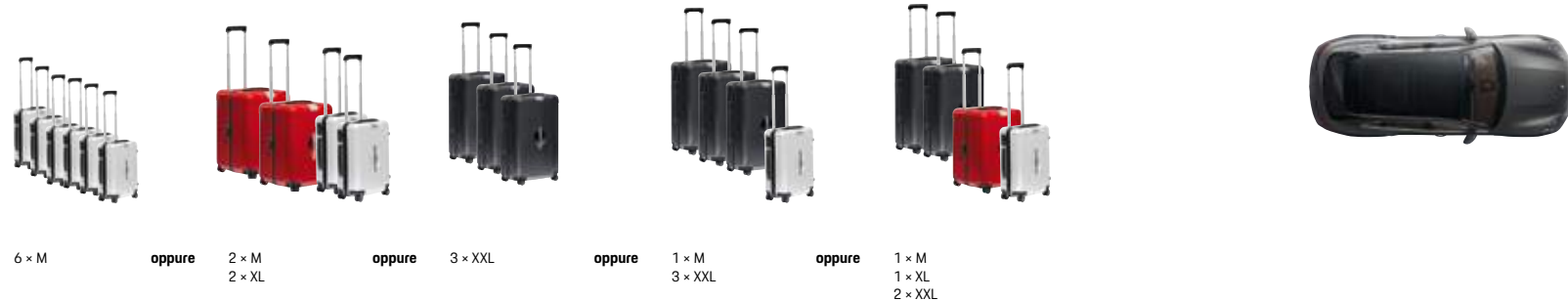

*Estratto di combinazioni esemplari, sono possibili altre combinazioni. Le combinazioni di valigie indicate si riferiscono a vetture di serie con equipaggiamenti standard disponibili sul mercato tedesco. Gli equipaggiamenti speciali o le vetture con guida a destra possono comportare delle variazioni.

Modelli Panamera: Sport Turismo: Consumo di carburante [l/100 km] [WLTP]: consumo basso 21,8–15,8; consumo alto 11,3–9,1; consumo combinato 13,3–2,1; Emissioni CO₂ combinate: 302–49

Combinazioni di valigie per i modelli Macan*

PTS Multiwheel® Ultralight Edition, possibile combinazione per il vano bagagli posteriore:



Combinazioni di valigie per i modelli Cayenne*

PTS Multiwheel® Ultralight Edition, possibile combinazione per il vano bagagli posteriore:



*Estratto di combinazioni esemplari, sono possibili altre combinazioni. Le combinazioni di valigie indicate si riferiscono a vetture di serie con equipaggiamenti standard disponibili sul mercato tedesco. Gli equipaggiamenti speciali o le vetture con guida a destra possono comportare delle variazioni.

Modelli Macan: Consumo di carburante [l/100 km] [WLTP]: consumo basso 16,9–13,5; consumo alto 10,5–8,9; consumo combinato 12,0–10,2; Emissioni CO₂ combinate: 271–232

Combinazioni di valigie per i modelli Cayenne con tendalino a scomparsa nel vano bagagli*

PTS Multiwheel® Ultralight Edition, combinazioni possibili per la parte posteriore:



5 × M oppure 1 × M
2 × XL oppure 2 × M
2 × XL oppure 2 × XXL oppure 2 × M
1 × XL
1 × XXL

Combinazioni di valigie per i modelli Cayenne senza tendalino nel vano bagagli*

PTS Multiwheel® Ultralight Edition, combinazioni possibili per la parte posteriore:



3 × M
2 × XL oppure 3 × XXL oppure 2 × M
2 × XXL oppure 1 × M
3 × XXL oppure 2 × M
1 × XL
1 × XXL

* Estratto di combinazioni esemplari, sono possibili altre combinazioni. Le combinazioni di valigie indicate si riferiscono a vetture di serie con equipaggiamenti standard disponibili sul mercato tedesco. Gli equipaggiamenti speciali o le vetture con guida a destra possono comportare delle variazioni.

Modelli Cayenne: Consumo di carburante [l/100 km] [WLTP]: consumo basso 22,9–16,5; consumo alto 12,0–9,8; consumo combinato 14,1–3,1; Emissioni CO₂ combinate: 319–71

Combinazioni di valigie per i modelli Taycan*

PTS Multiwheel® Ultralight Edition, possibile combinazione per il vano bagagli posteriore



2 × M
2 × XL oppure 6 × M oppure 1 × XL
4 × M

* Estratto di combinazioni esemplari, sono possibili altre combinazioni. Le combinazioni di valigie indicate si riferiscono a vetture di serie con equipaggiamenti standard disponibili sul mercato tedesco. Gli equipaggiamenti speciali o le vetture con guida a destra possono comportare delle variazioni.

Modelli Taycan: Consumo elettrico combinato [varianti modello] [kWh/100 km] [WLTP]: 26,6–21,0; Emissioni CO₂ combinate: 0 g/km

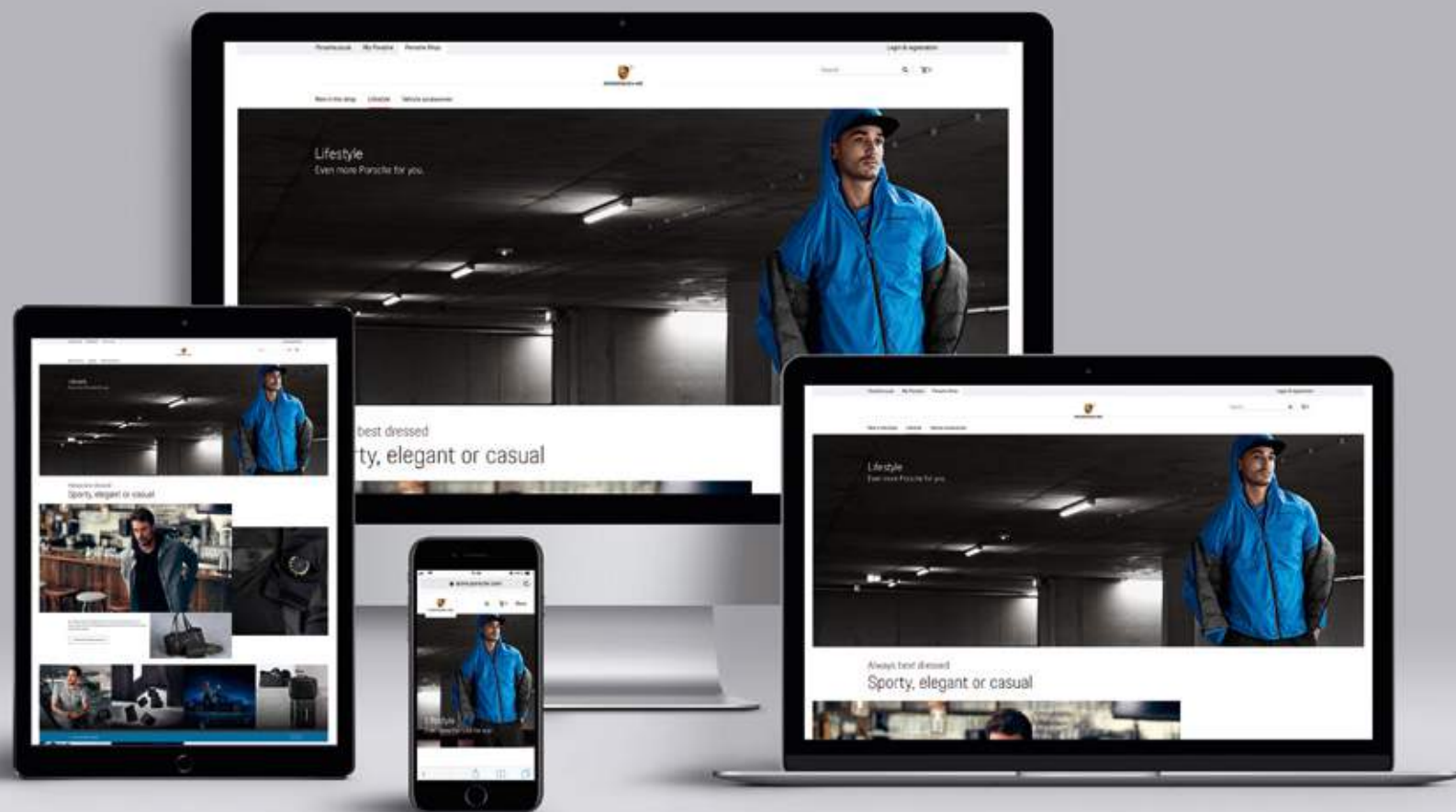

I prodotti Porsche Driver's Selection sono disponibili presso i Partner Porsche e sul negozio online all'indirizzo shop.porsche.com.

Le ultime collezioni e molte altre interessanti informazioni relative al mondo Porsche sono disponibili nella rivista **SELECT** di Porsche Driver's Selection. L'ultimo numero in versione stampata è disponibile due volte l'anno presso i Partner Porsche, mentre la versione online è disponibile 24 ore su 24, 7 giorni su 7.

Visitate il sito shop.porsche.com

Per ulteriori informazioni contattate il Partner Porsche più vicino.
Telefono: 0800 8000-911
[Telefono per chiamate effettuate al di fuori dalla Germania: +49 [0]711 911-0]
Sito Web: www.porsche.com



Porsche Lizenz- und Handelsgesellschaft mbH & Co. KG | Grönerstraße 5 | 71636 Ludwigsburg | Germania
www.porsche.com | Aggiornato a: 03/2021

I prodotti sono disponibili in esclusiva presso i Partner Porsche e su shop.porsche.com. Assistenza telefonica: 0800 8000-911

Con riserva di modifiche alla tonalità dei colori. Salvo errori e omissioni. Porsche, Porsche Design, lo scudo Porsche, 911, Carrera, Taycan, Targa, Boxster, Cayenne, Cayman, Macan, Panamera, 918 Spyder, Tequipment e altri segni distintivi sono marchi registrati della Dr. Ing. h.c. F. Porsche AG. A causa di vincoli e disposizioni di legge, non tutti i prodotti sono disponibili in ogni Paese. Se siete interessati, contattate il Partner Porsche di zona.

L'utilizzo del marchio MARTINI RACING®, della banda MARTINI RACING® e del logo MARTINI «Ball & Bar» avviene dietro consenso del titolare del diritto.